

Detailvorschlag

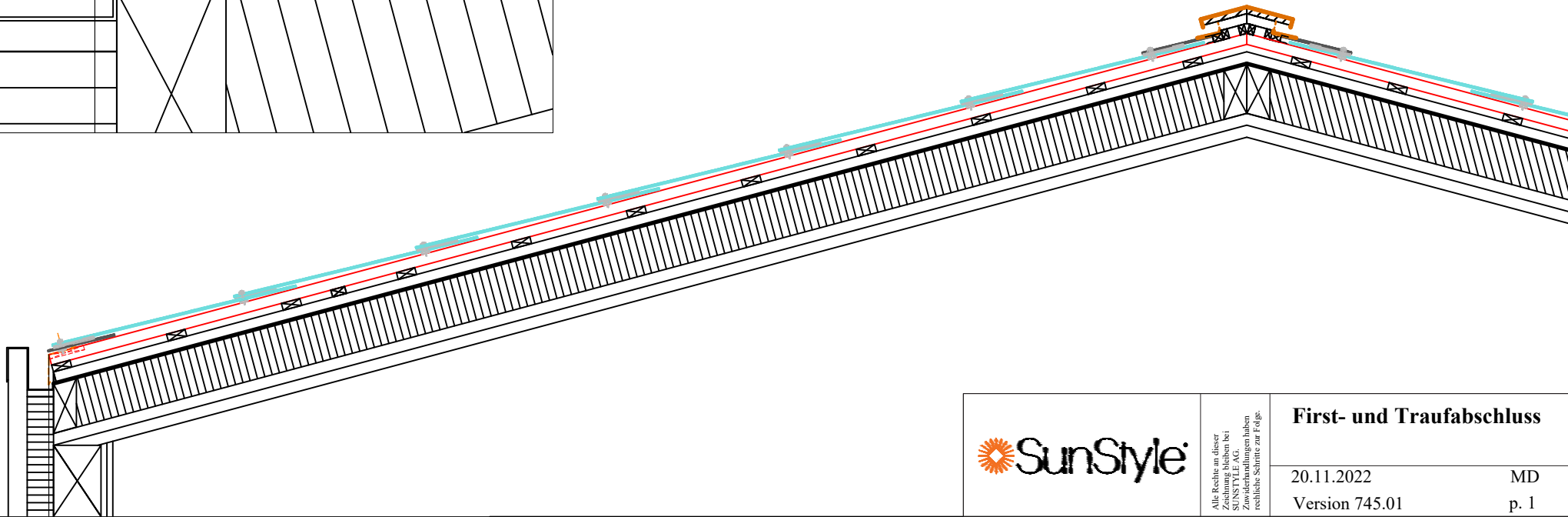
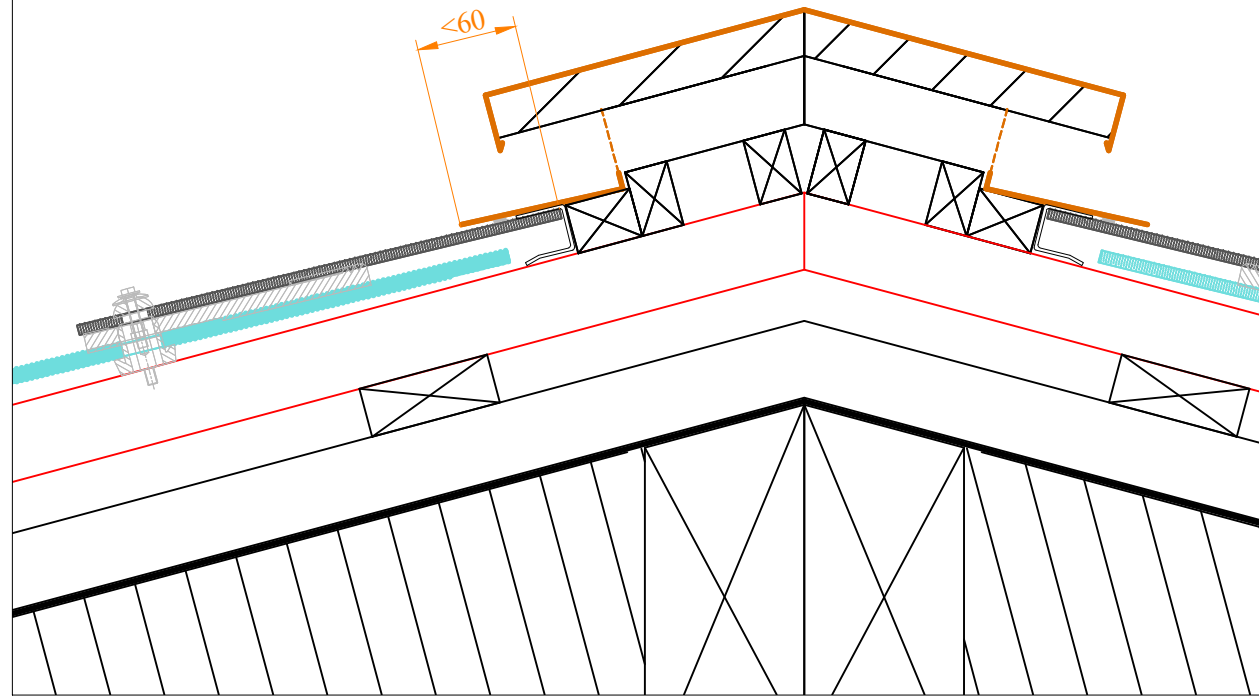
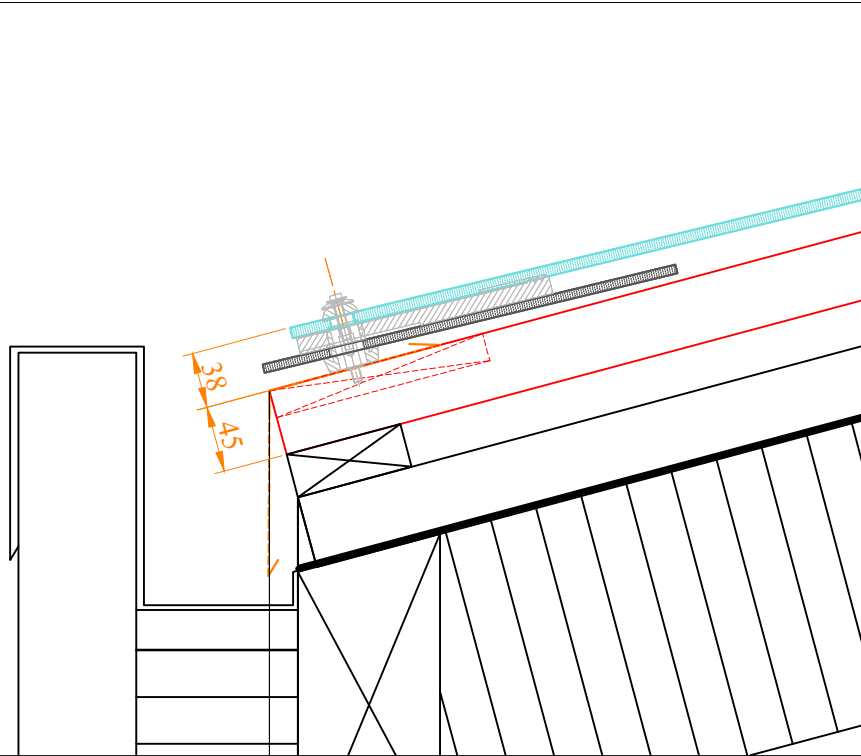

Alle Rechte an dieser
Zeichnung bleiben bei
SUNSTYLE AG.
Zwischenhandlungen haben
rechtliche Schritte zur Folge.

First- und Traufabschluss

20.11.2022

Version 745.01

MD

p. 1

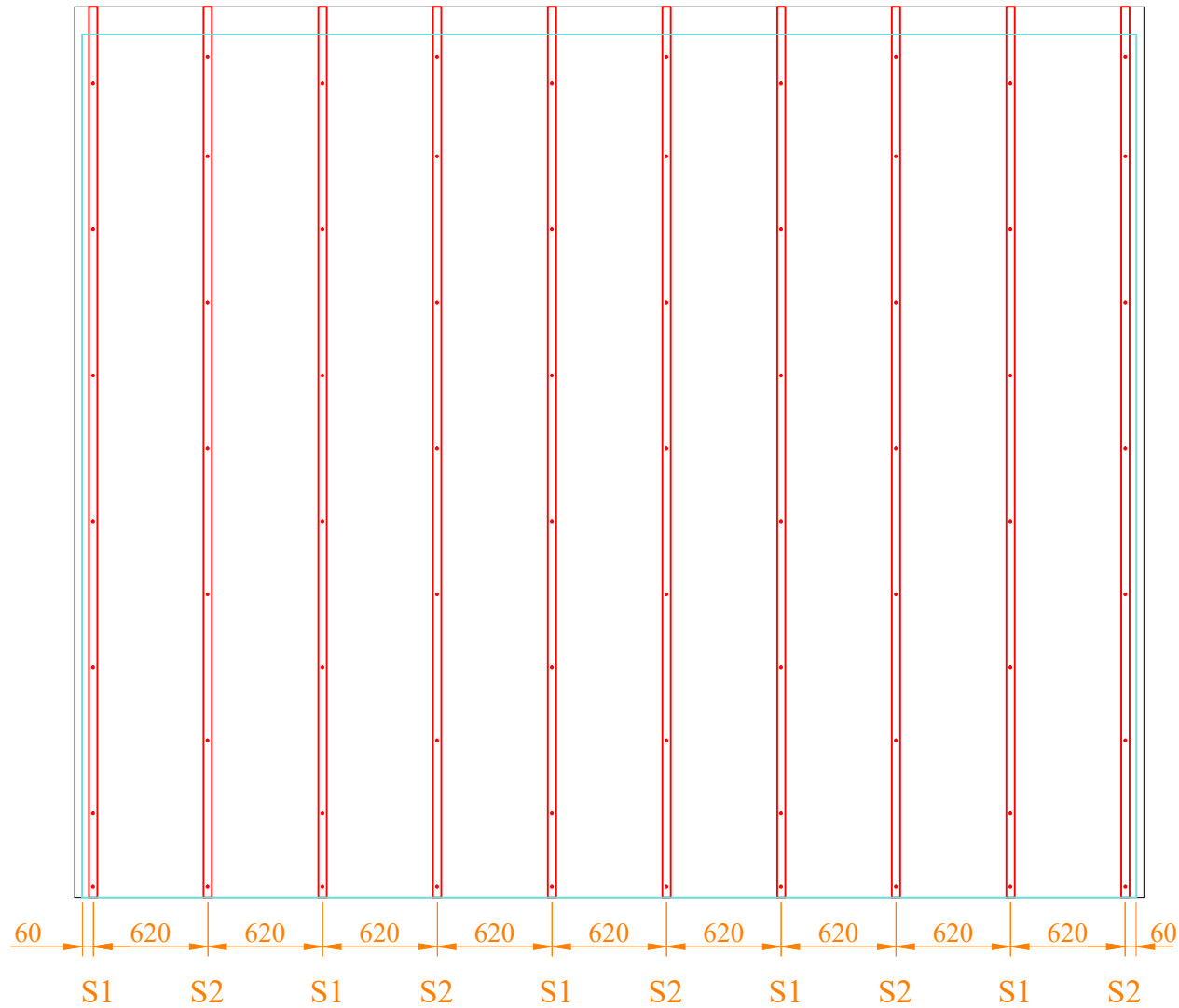
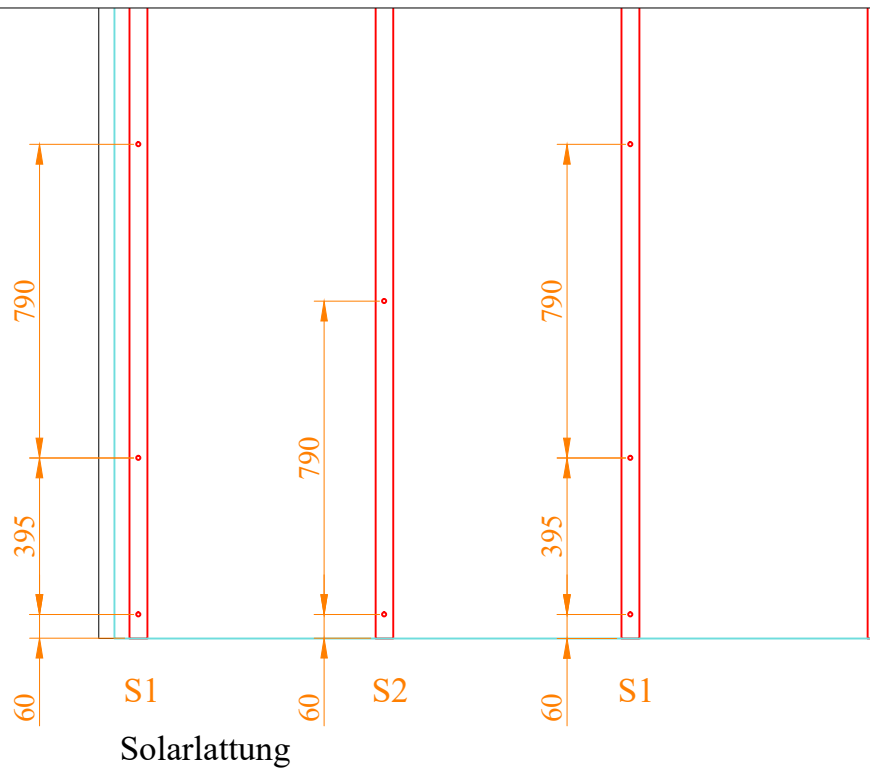
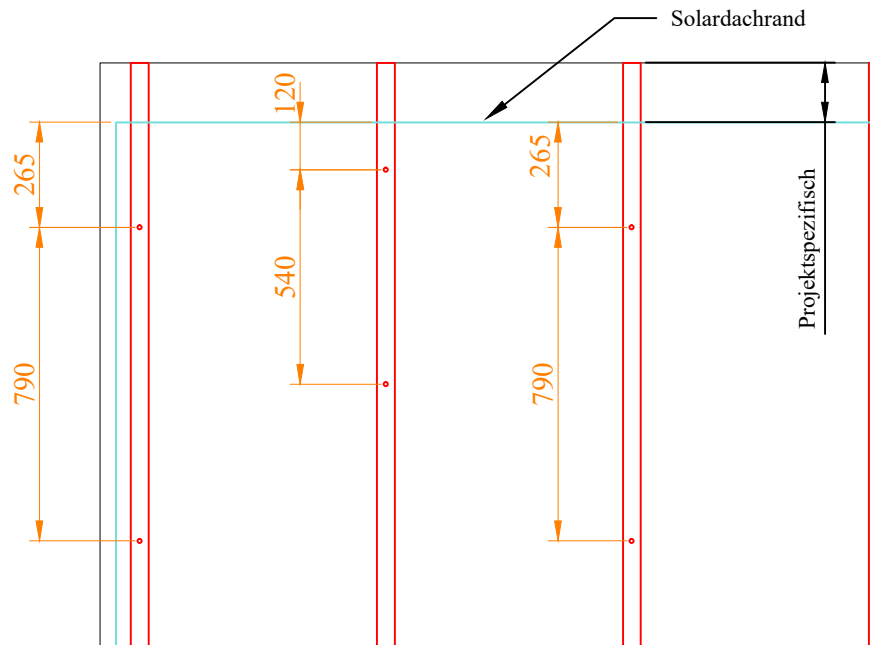

Solarlattung

Montage-Toleranzen:

Lattenabstand horizontal: +/- 5mm
 Abstand Gewindeinsätze (vertikal): +/- 2mm



Alle Rechte an dieser
 Zeichnung bleiben bei
 SUNSTYLE AG.
 Zwischenhandlungen haben
 rechtliche Schritte zur Folge.

**Unterkonstruktion:
 Solarlattung SUNSTYLE**

20.11.2022

Version 745.01

MD

p. 2

Schnitt A-A'

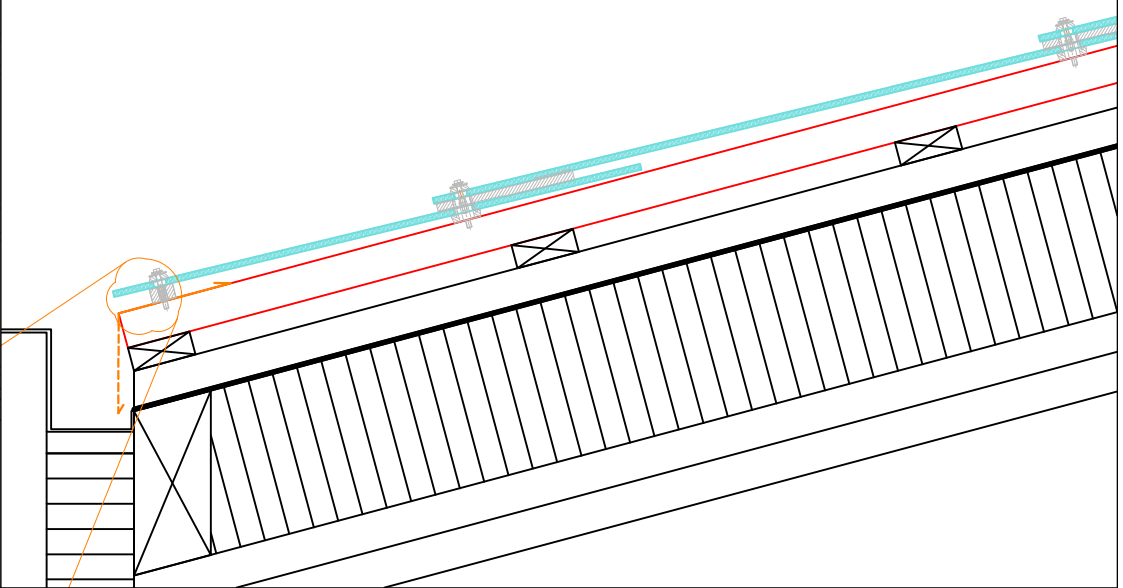
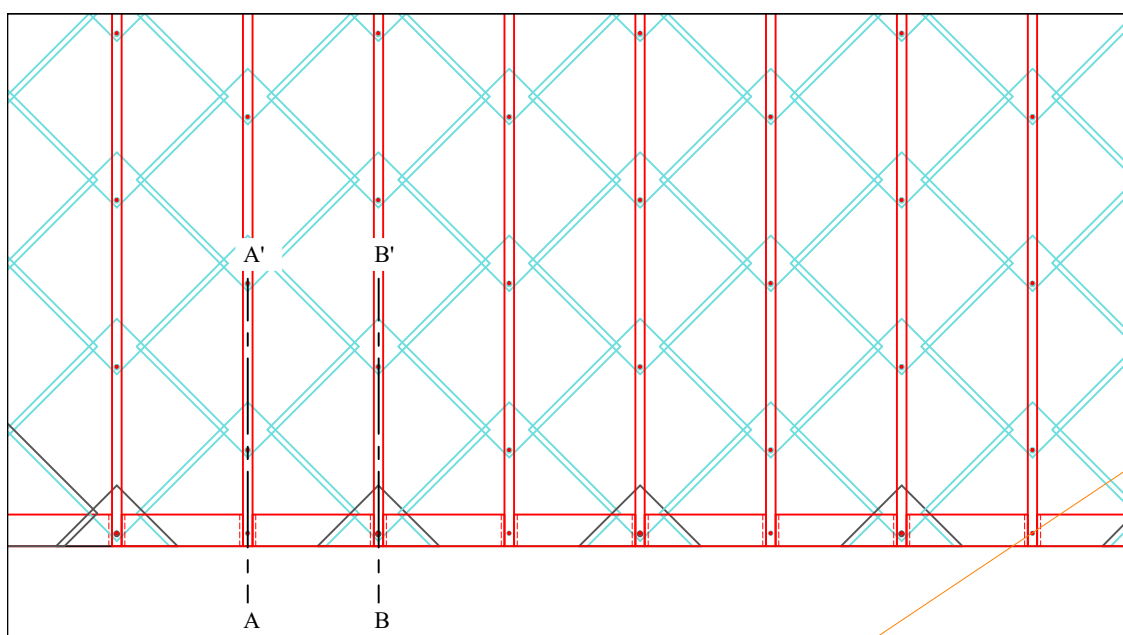

Schnitt B-B'

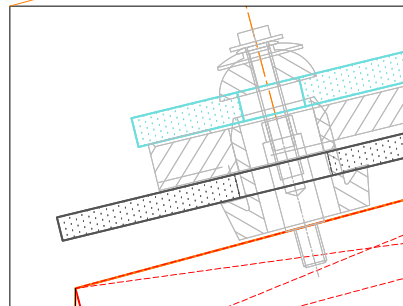
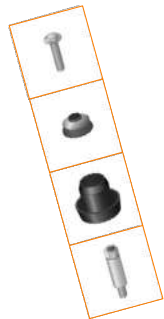
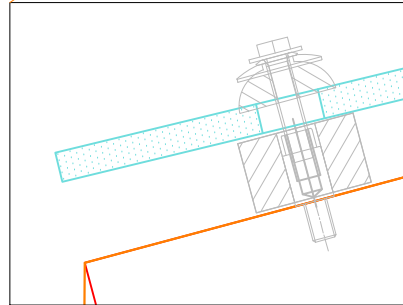
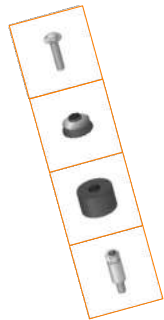
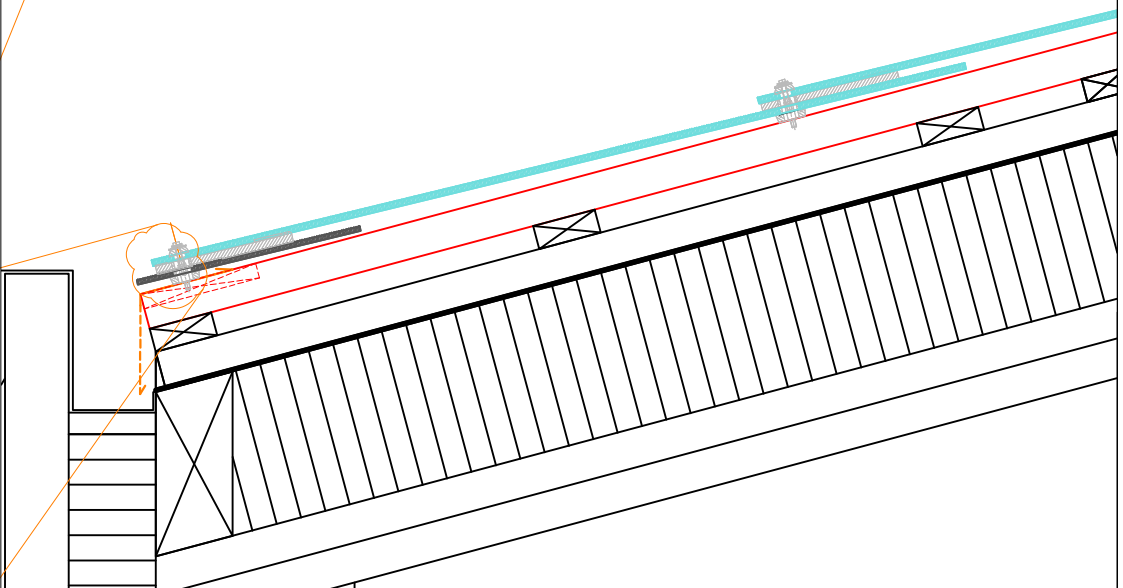

Alle Rechte an dieser
Zeichnung bleiben bei
SUNSTYLE AG.
Zwischenhandlungen haben
rechtliche Schritte zur Folge.

Befestigung Solarziegel im Traufbereich

20.11.2022

Version 745.01

MD

p. 3

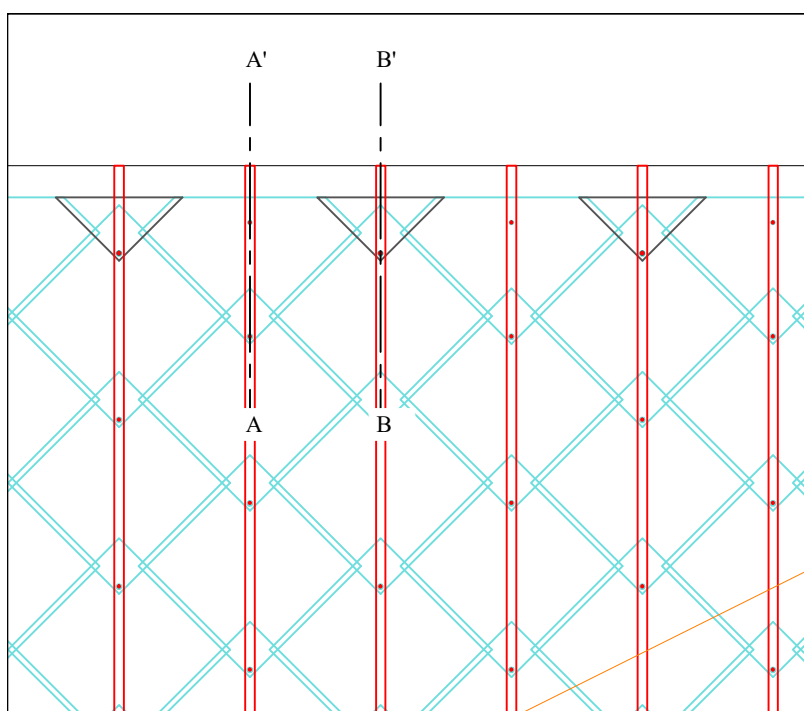

Schnitt A-A'

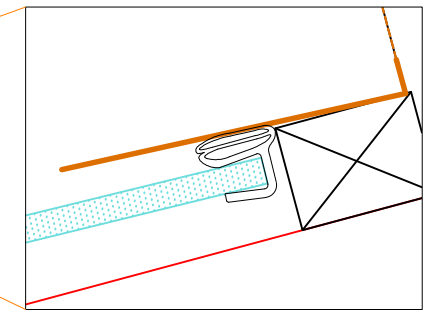
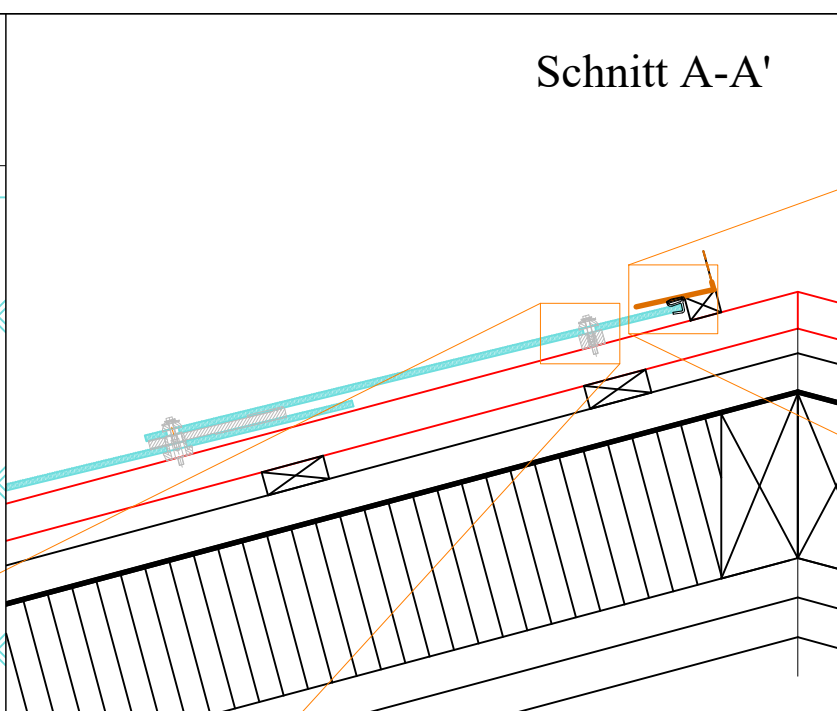

Schnitt B-B'

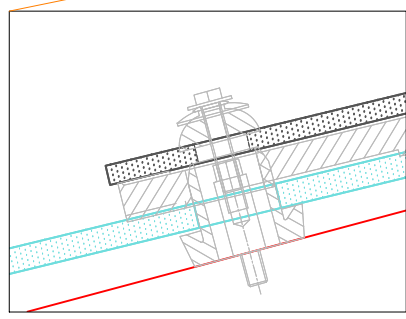
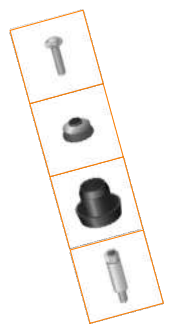
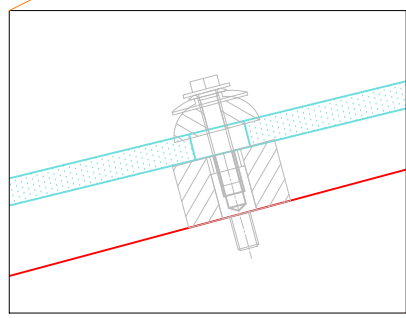
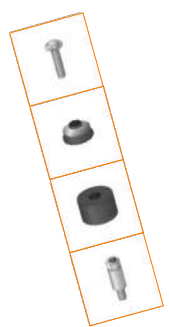
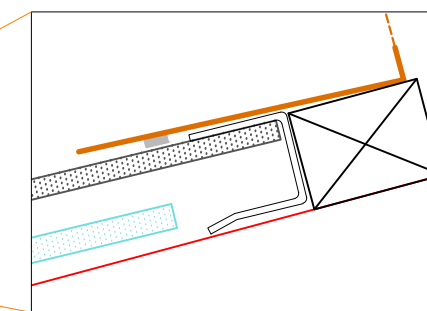
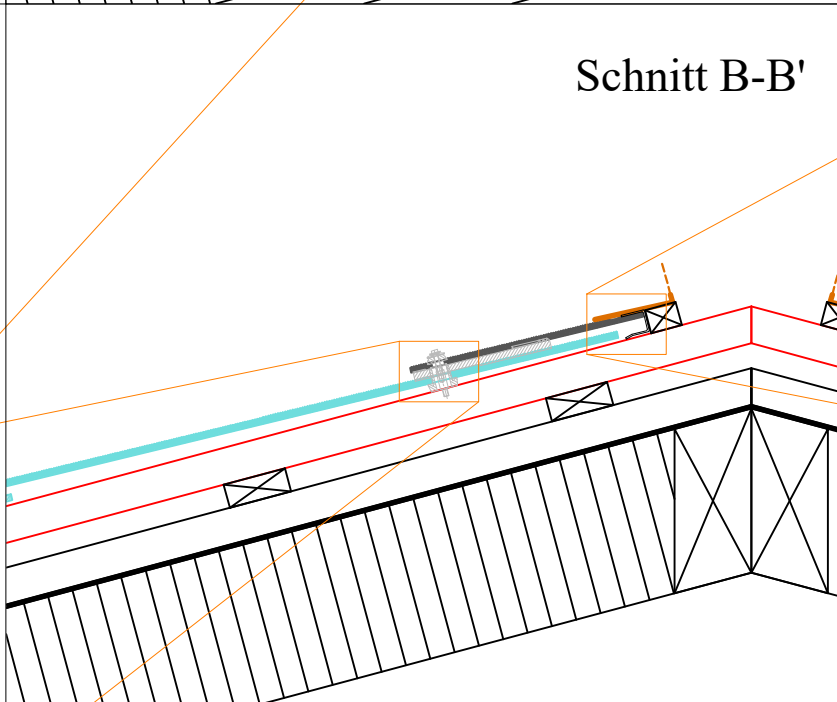

Alle Rechte an dieser Zeichnung bleiben bei SUNSTYLE AG. Zuwiderhandlungen haben rechtliche Schritte zur Folge.

Befestigung Solarziegel im Firstbereich

Detailvorschlag

Schnitt A-A'

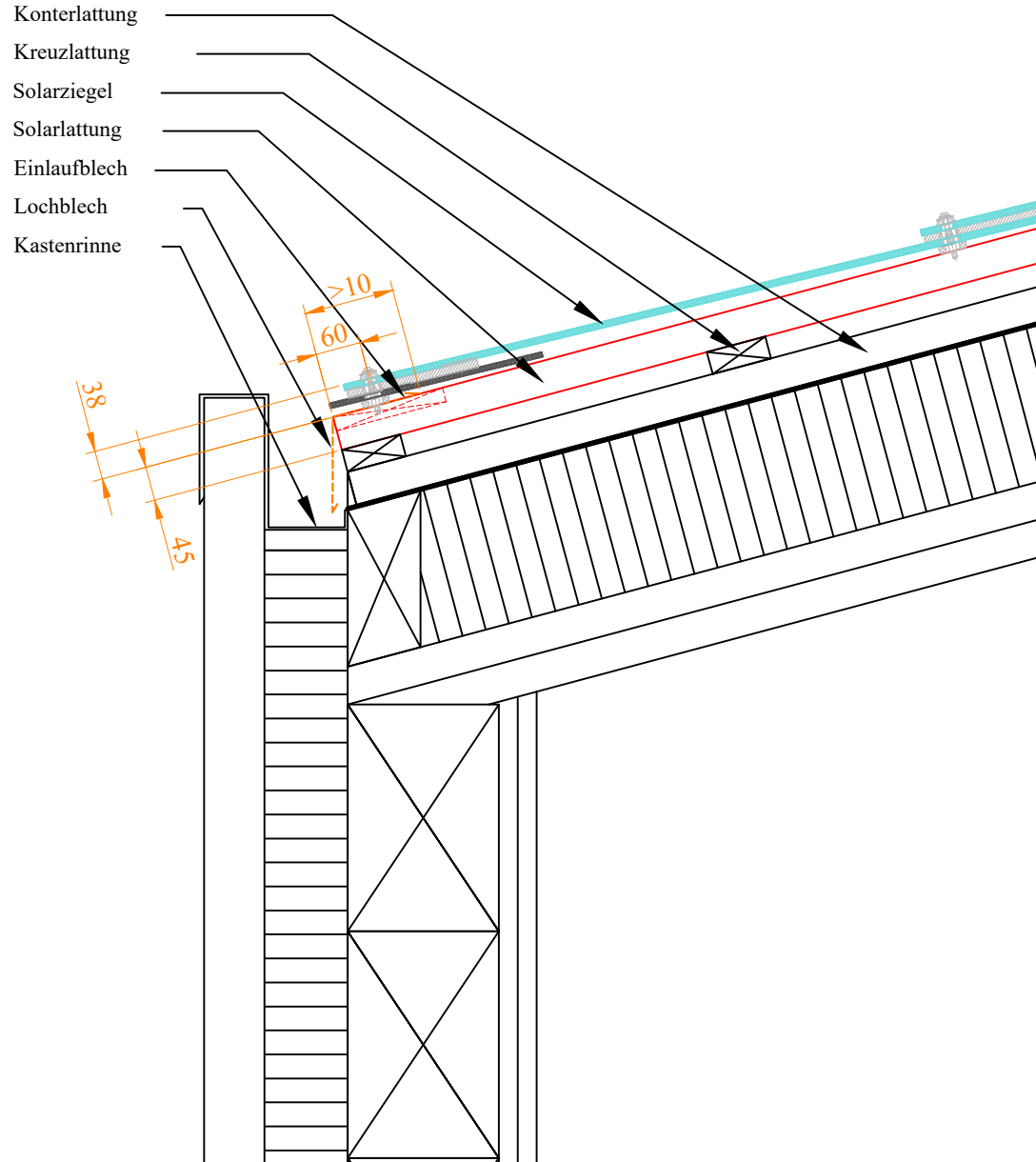

Ansicht B

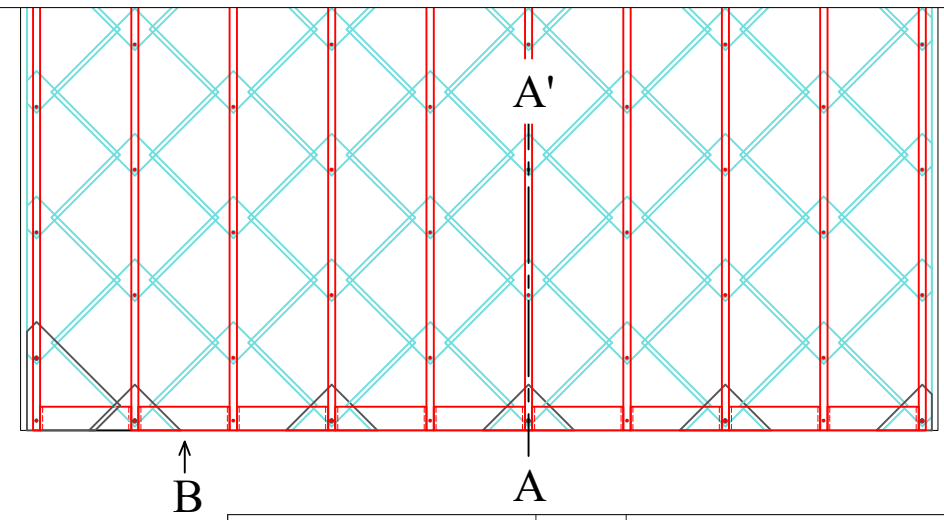
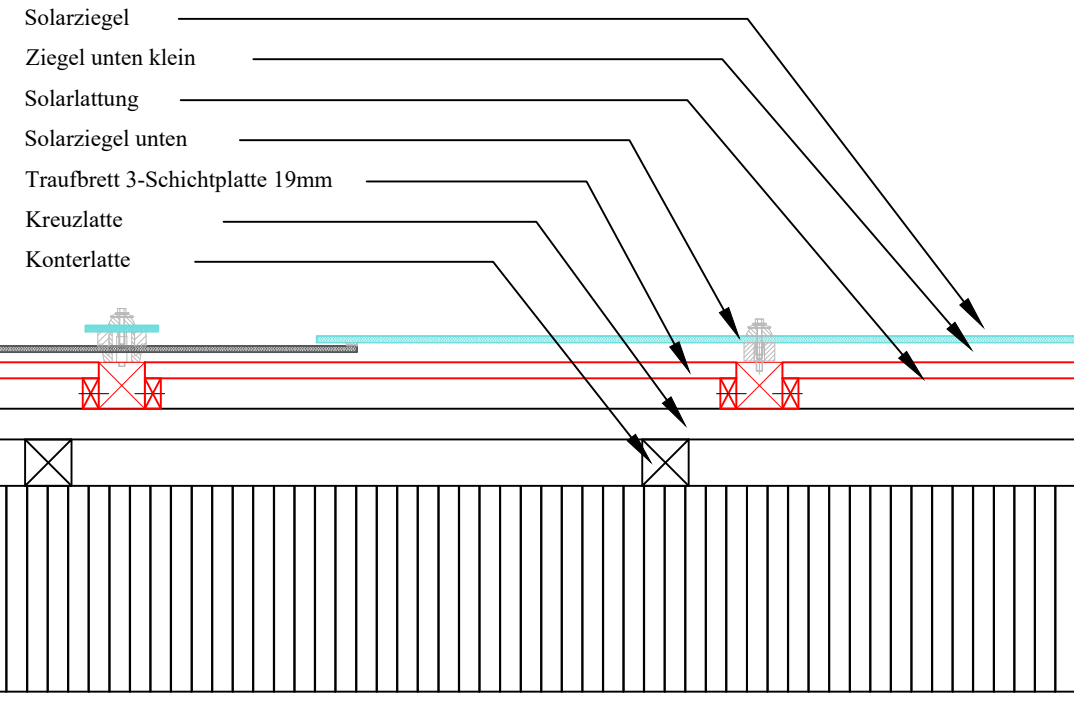

Alle Rechte an dieser
 Zeichnung bleiben bei
 SUNSTYLE AG.
 Zuwiderhandlungen haben
 rechtliche Schritte zur Folge.

**Traufabschluss, in
 Rechteck-Rinne entwässert**

20.11.2022 MD
 Version 745.01 p. 5

Detailvorschlag

Schnitt

- Konterlattung
- Kreuzlattung
- Solarziegel
- Solarlattung
- Einlaufblech
- Lochblech
- Dachrinne

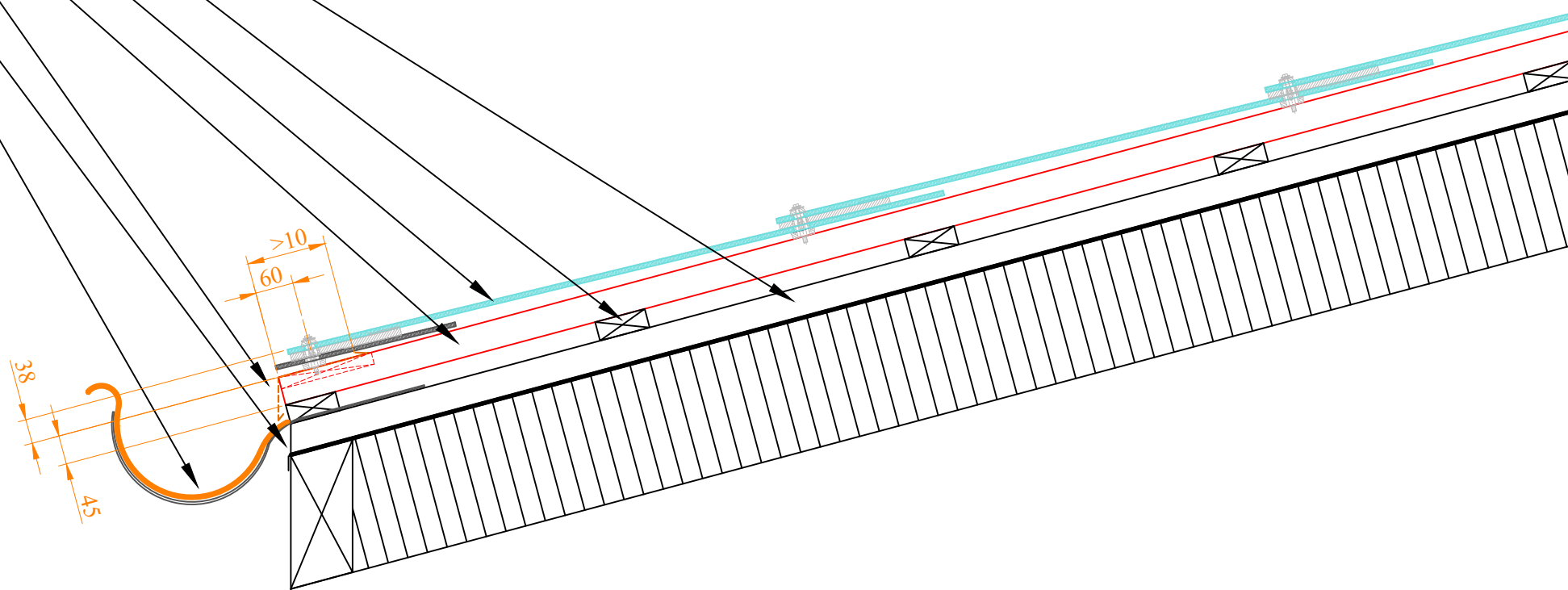

Alle Rechte an dieser
Zeichnung bleiben bei
SUNSTYLE A.G.
Zwischenhandlungen haben
rechtliche Schritte zur Folge.

**Traufabschluss, Unterdach
nicht in Dachrinne entwässert**

20.11.2022 MD
Version 745.01 p. 6

Detailvorschlag

Schnitt

Konterlattung
Kreuzlattung
Solarziegel
Solarlattung
Einlaufblech
Lochblech
Dachrinne

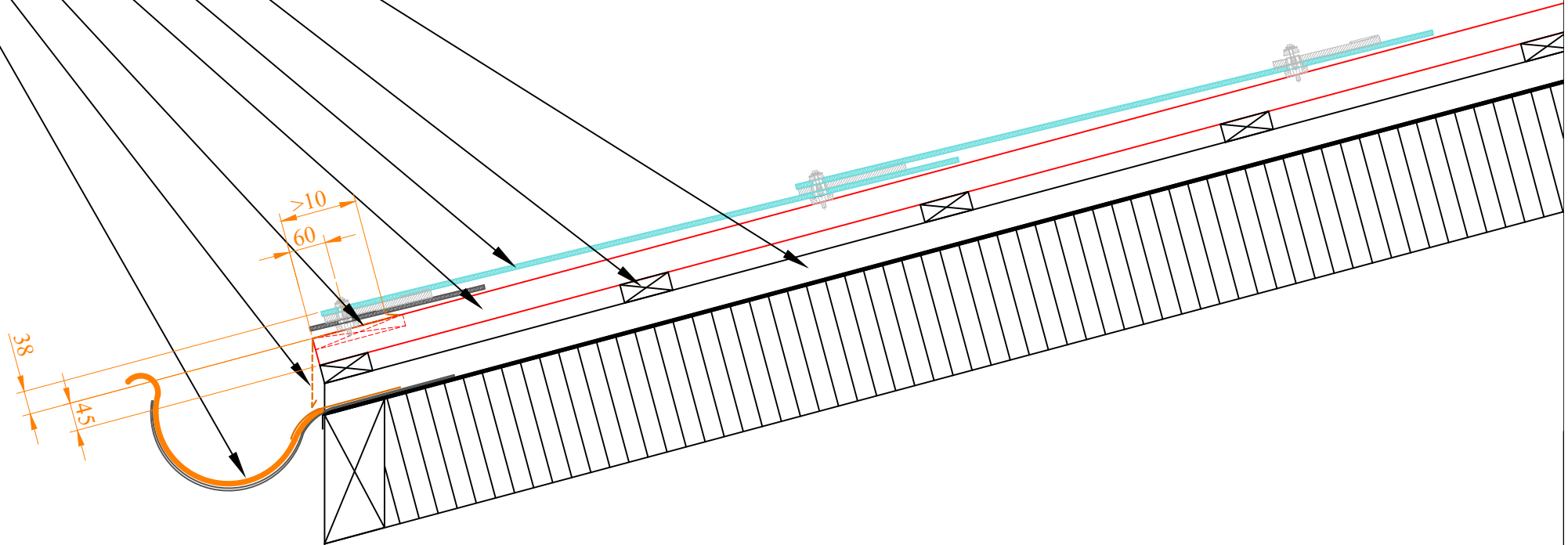

Schnitt A-A'

Detailvorschlag

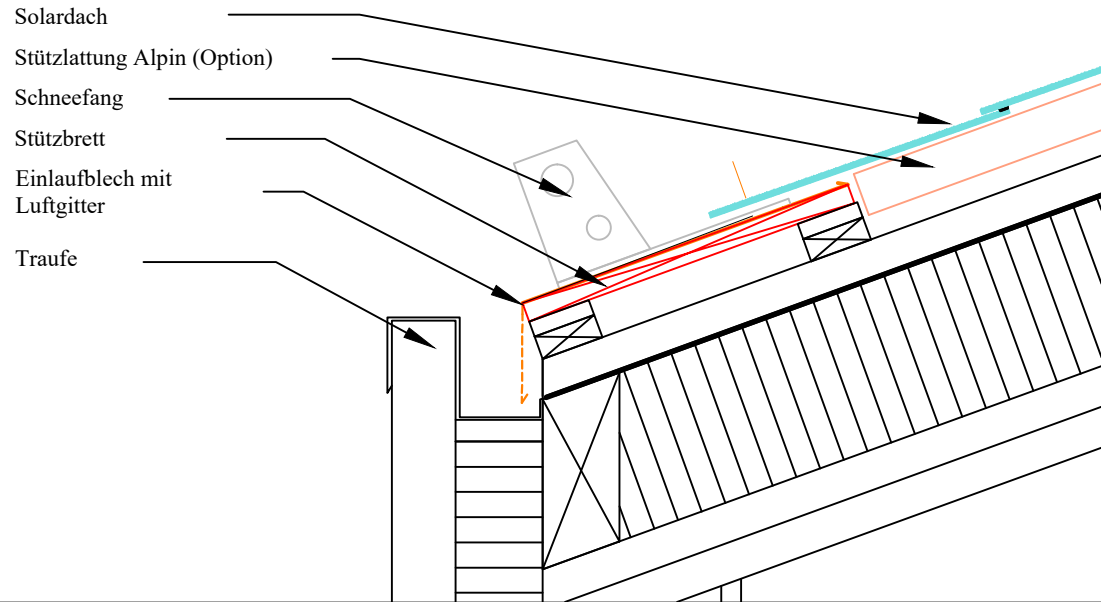

Schnitt B-B'

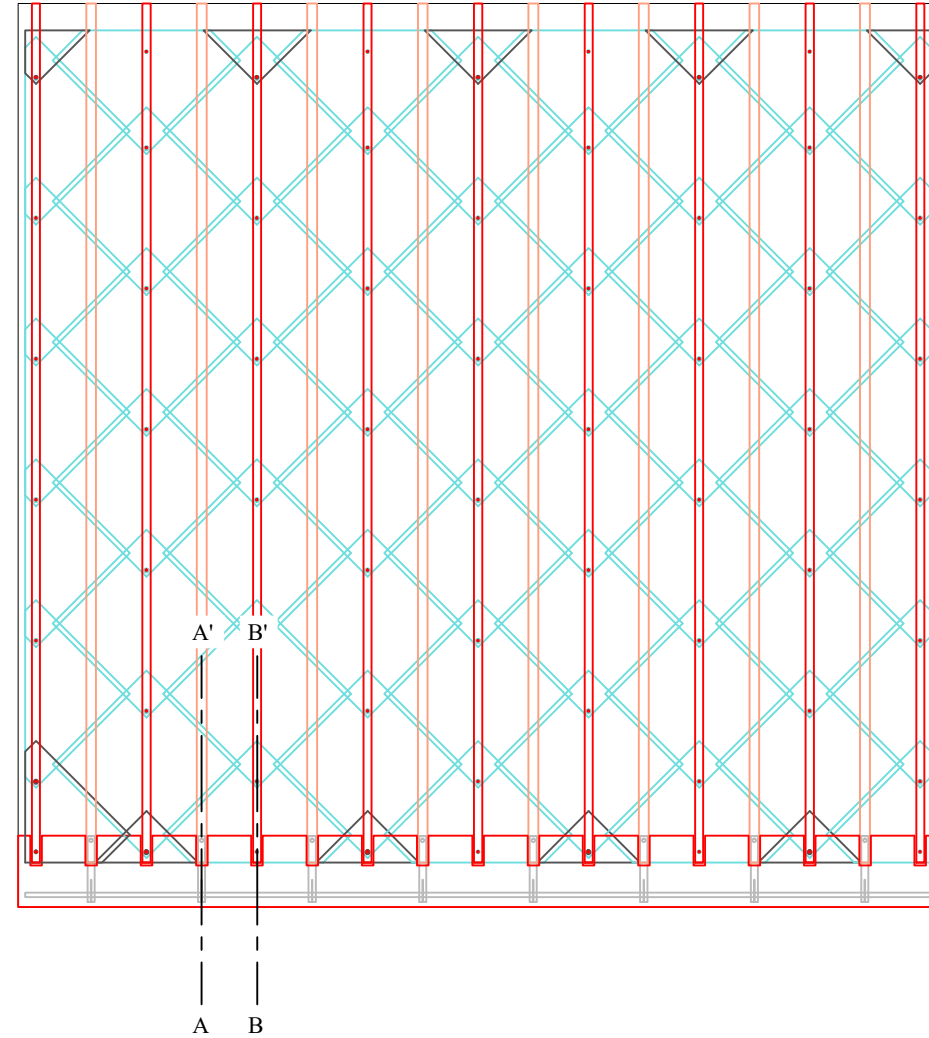
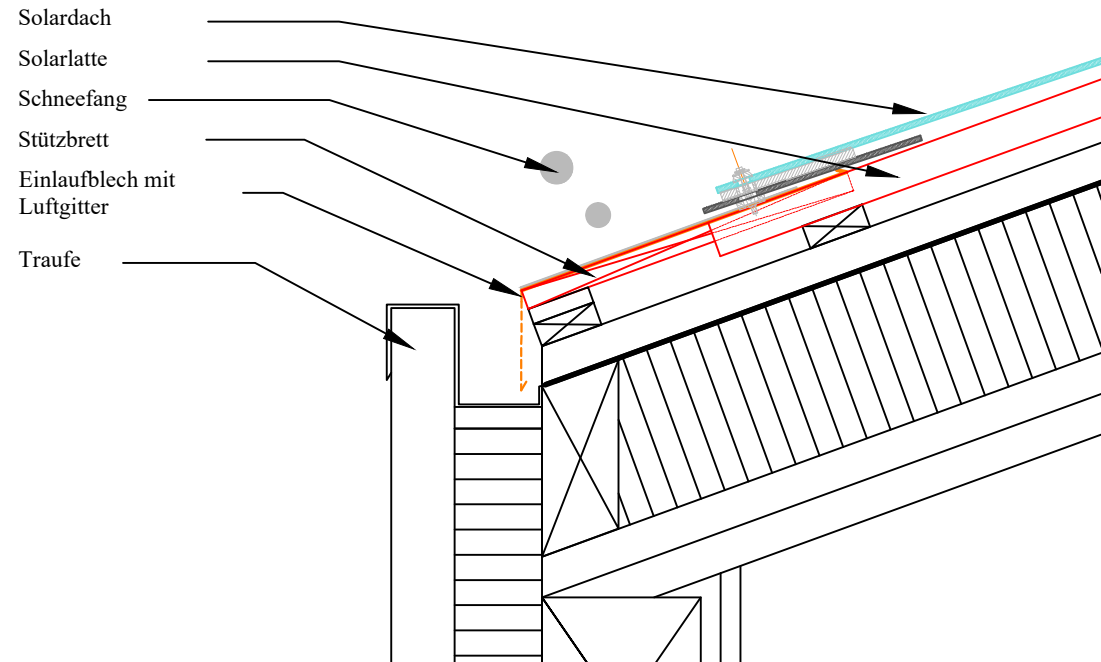

Alle Rechte an dieser
Zeichnung bleiben bei
SUNSTYLE AG.
Zwischenhandlungen haben
rechtliche Schritte zur Folge.

Traufabschluss mit Röhrenschneefang

20.11.2022

Version 745.01

MD

p. 8

- Firstabdeckung
- Lochblech
- Brustblech
- Ziegel oben klein
- Solarziegel
- Solarlattung
- Kreuzlattung
- Konterlattung

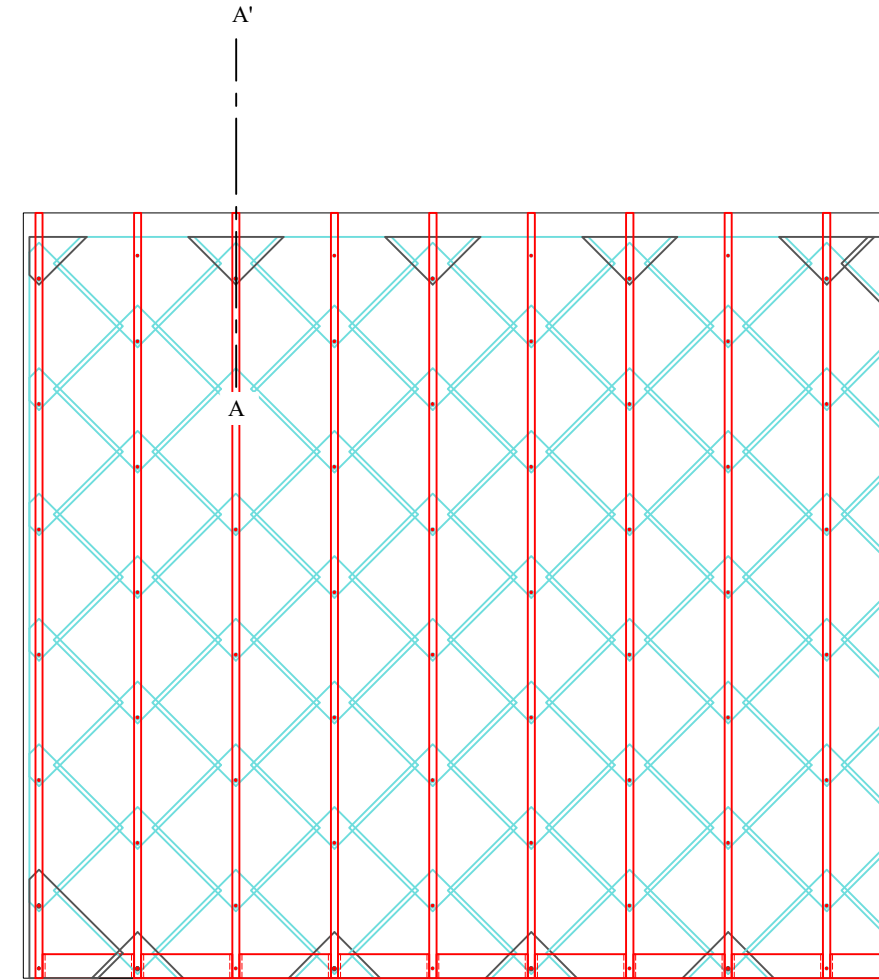
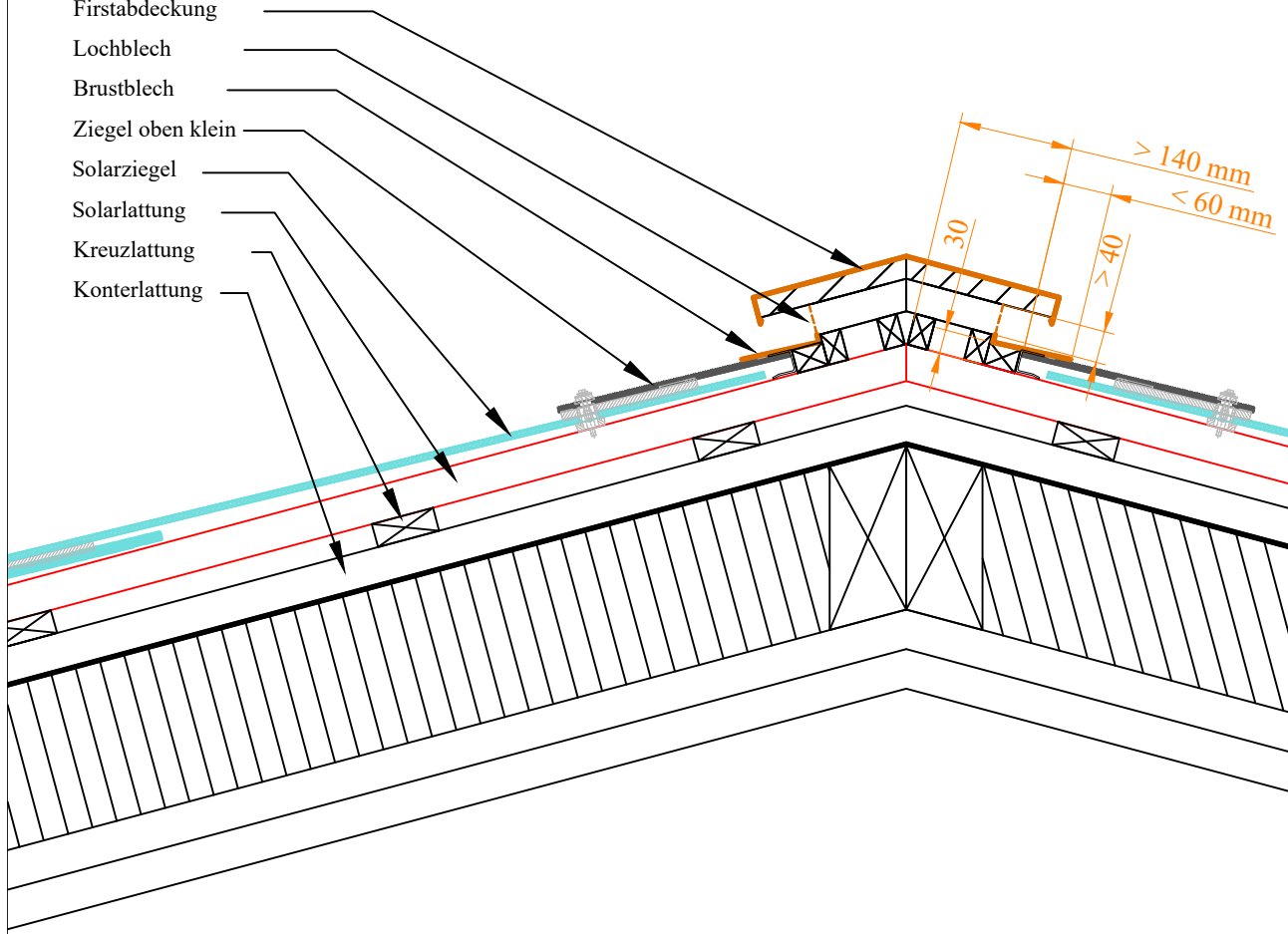

Schnitt A-A'

Detailvorschlag

- Lochblech
- Brustblech
- Solardach
- Solarlattung
- Unterdach

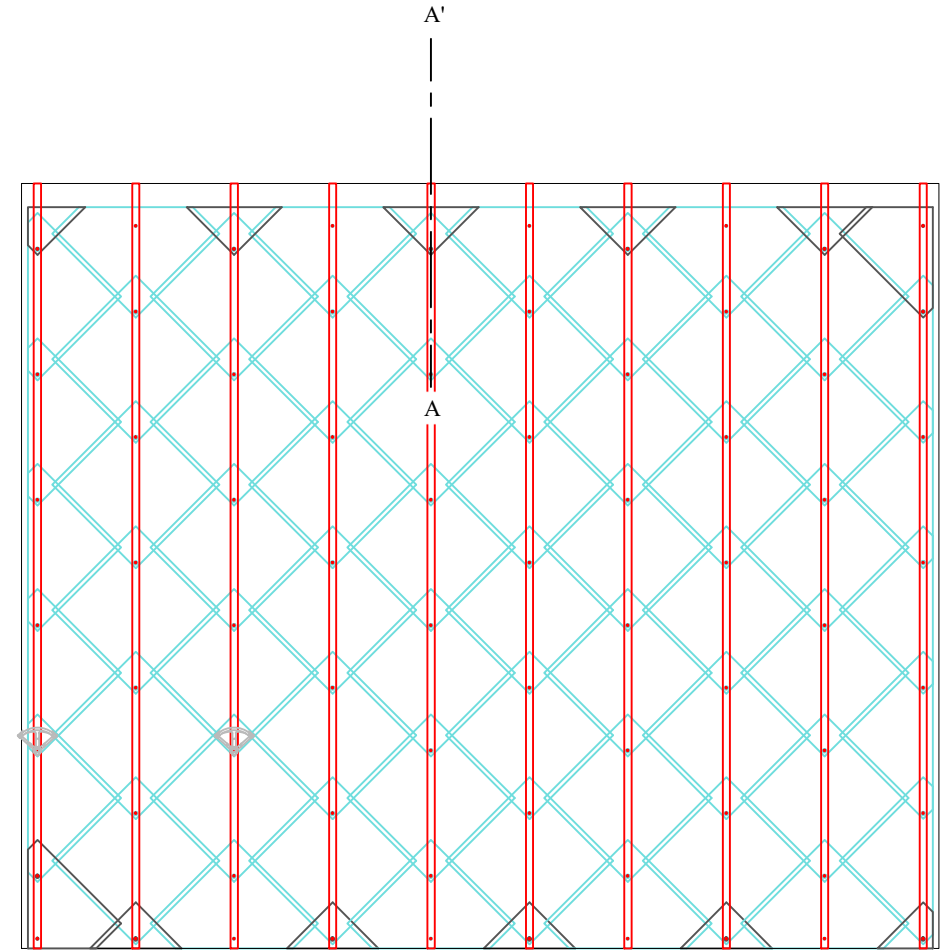
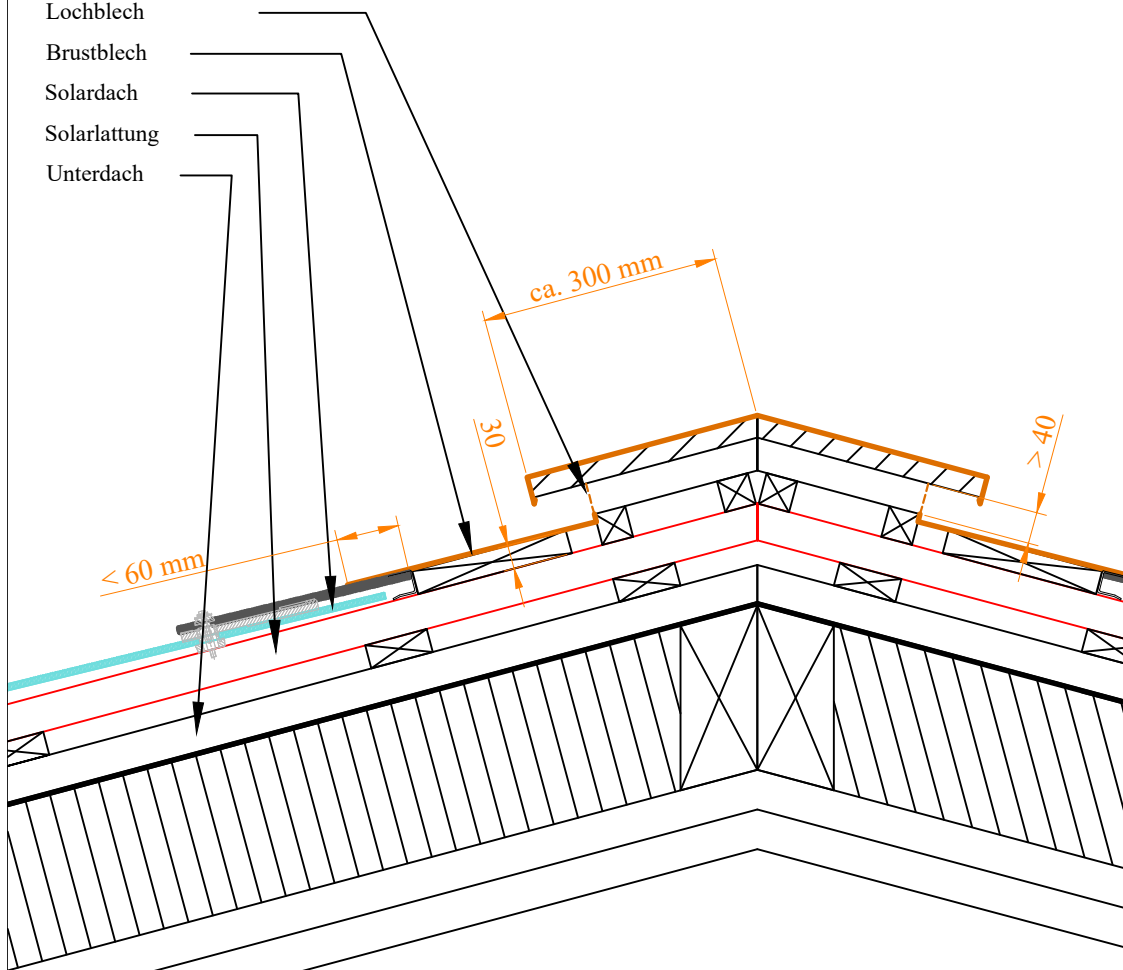

Alle Rechte an dieser
Zeichnung bleiben bei
SUNSTYLE AG.
Zwischenhandlungen haben
rechtliche Schritte zur Folge.

**Firstabschluss lang
entlüftet**

20.11.2022

Version 745.01

MD

p. 10

Ziegel oben klein

Solarziegel

Solarlattung

Unterdach

Einseitig entlüftete First

<60

>40

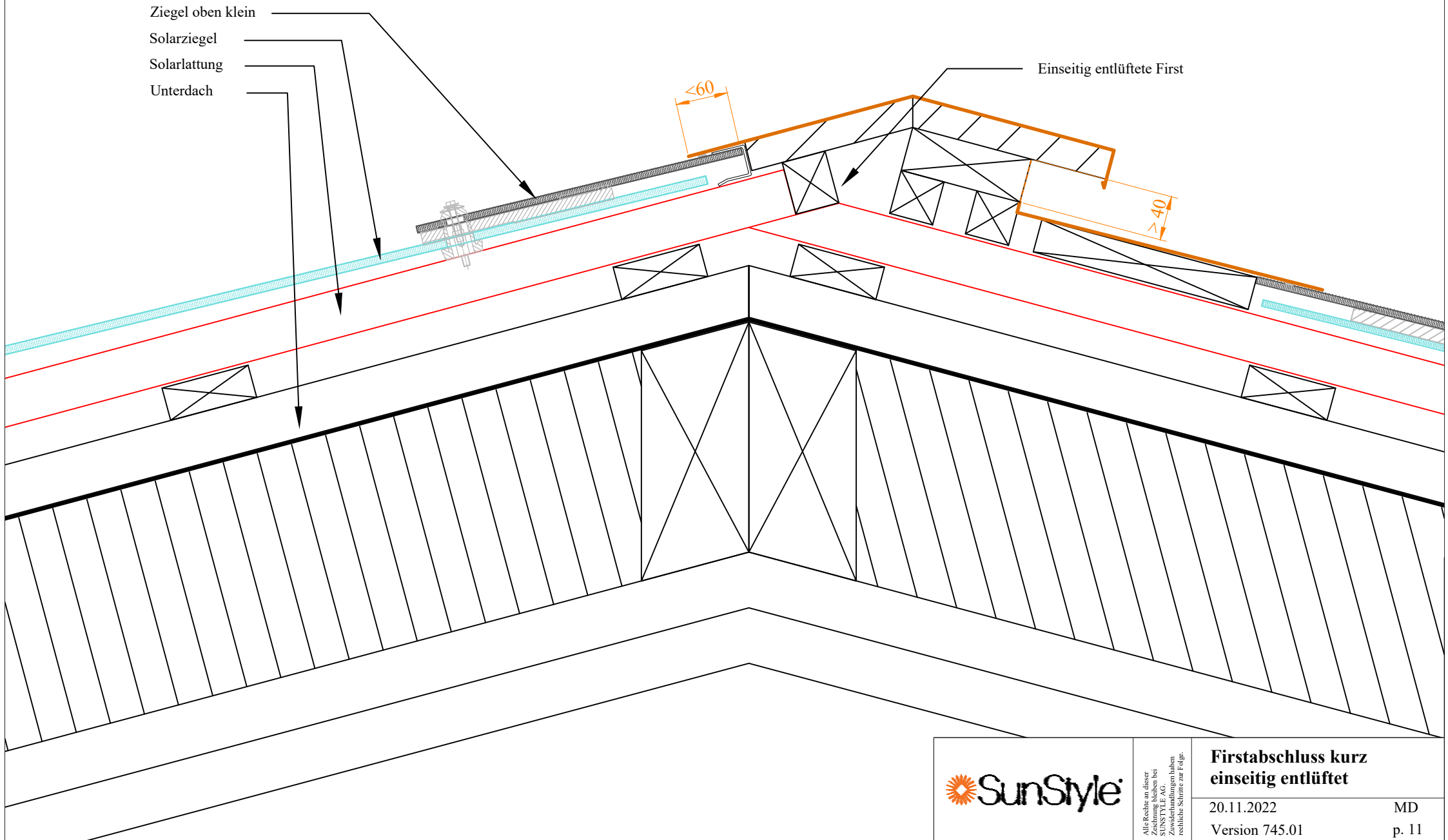

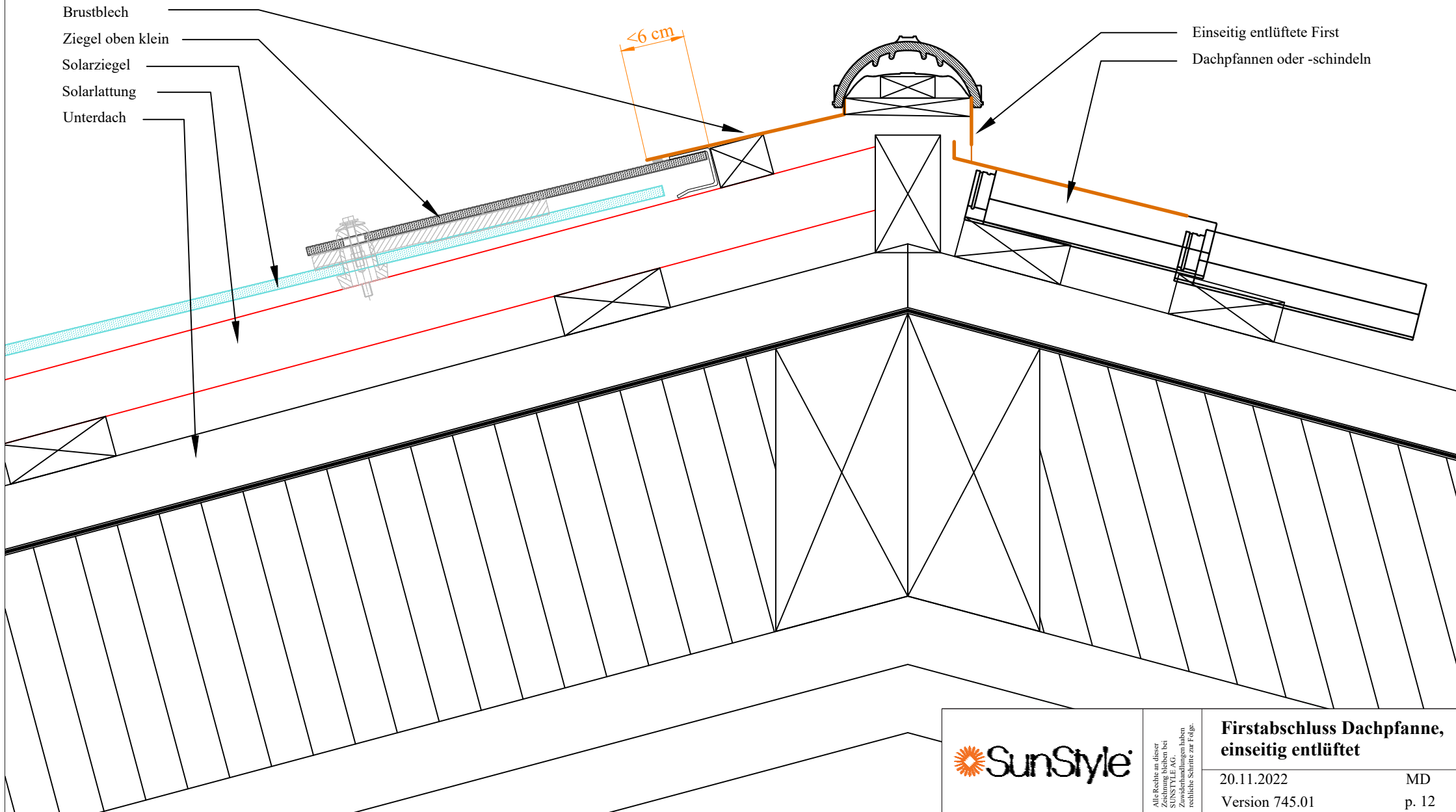

Detailvorschlag

Ziegel oben klein oder zuschneidbare Platte

Solarziegel

Solarlatte

Kreuzlatte

Konterlatte

<60 mm

>40 mm

Laubgitter

Lochblech

Rinnenblech

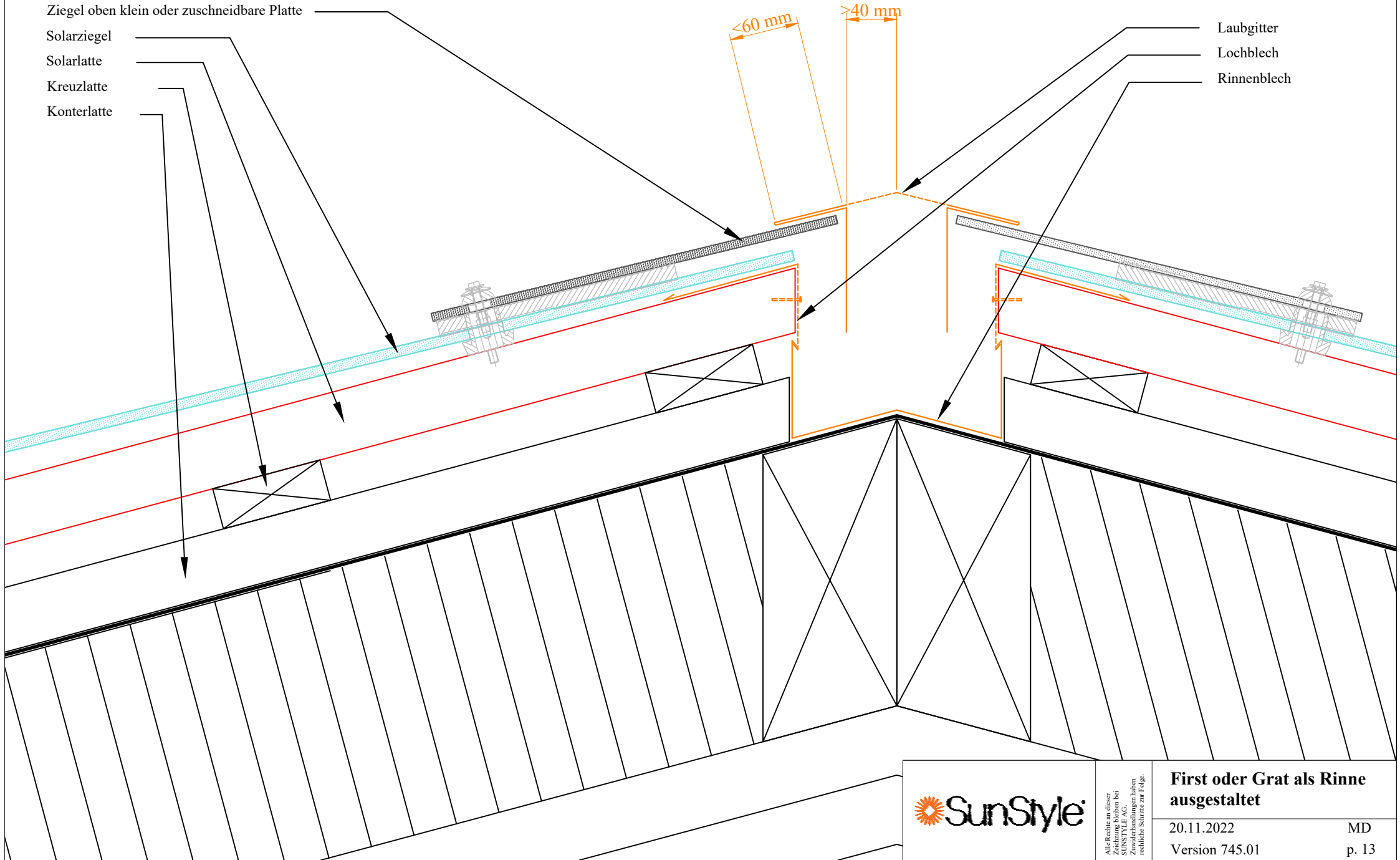

Alle Rechte an dieser
Zeichnung bleiben bei
SUNSTYLE AG.
Zwischenhandlungen haben
rechtliche Schritte zur Folge.

**First oder Grat als Rinne
ausgestaltet**

20.11.2022 MD
Version 745.01 p. 13

Schnitt A-A'

Detailvorschlag

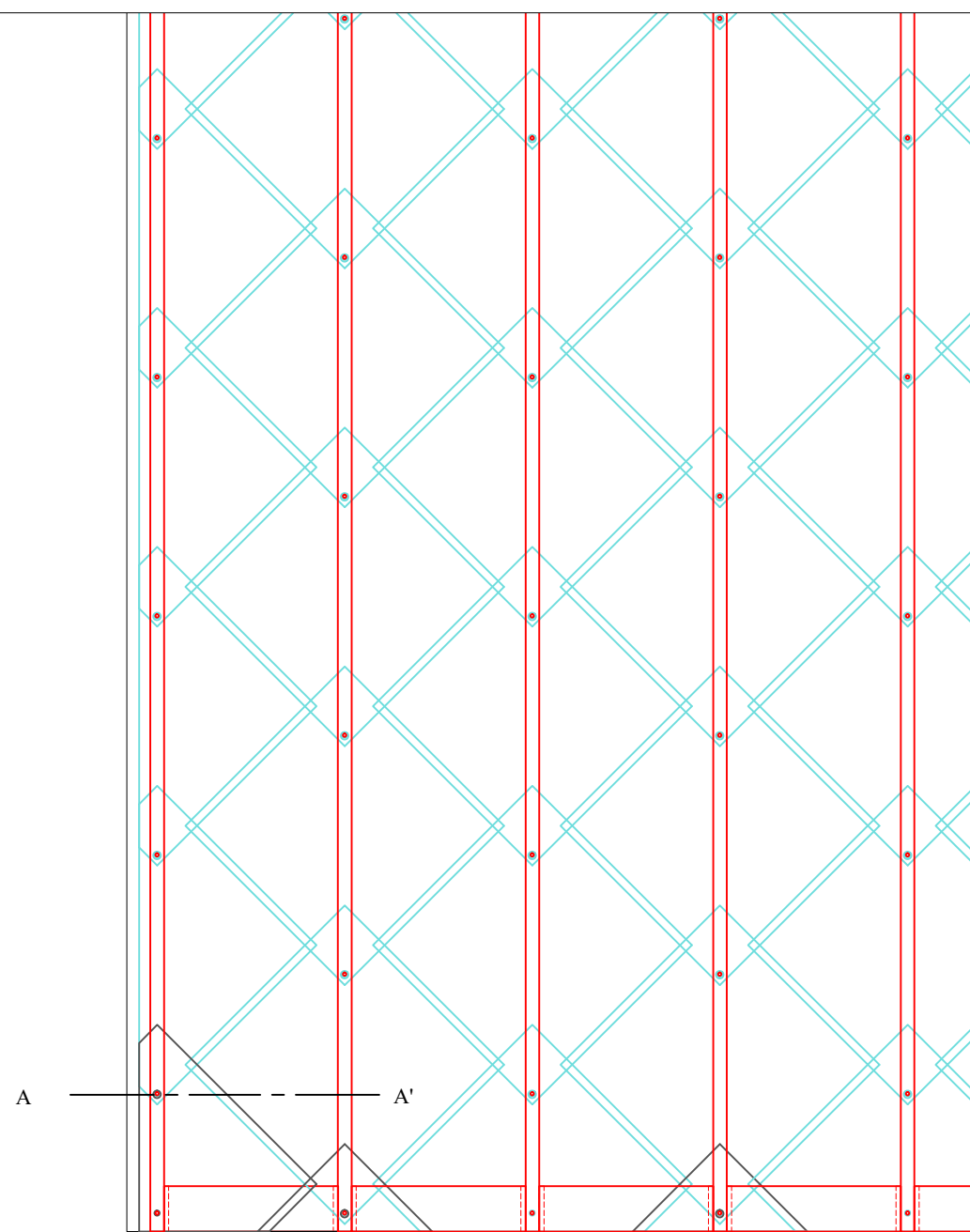
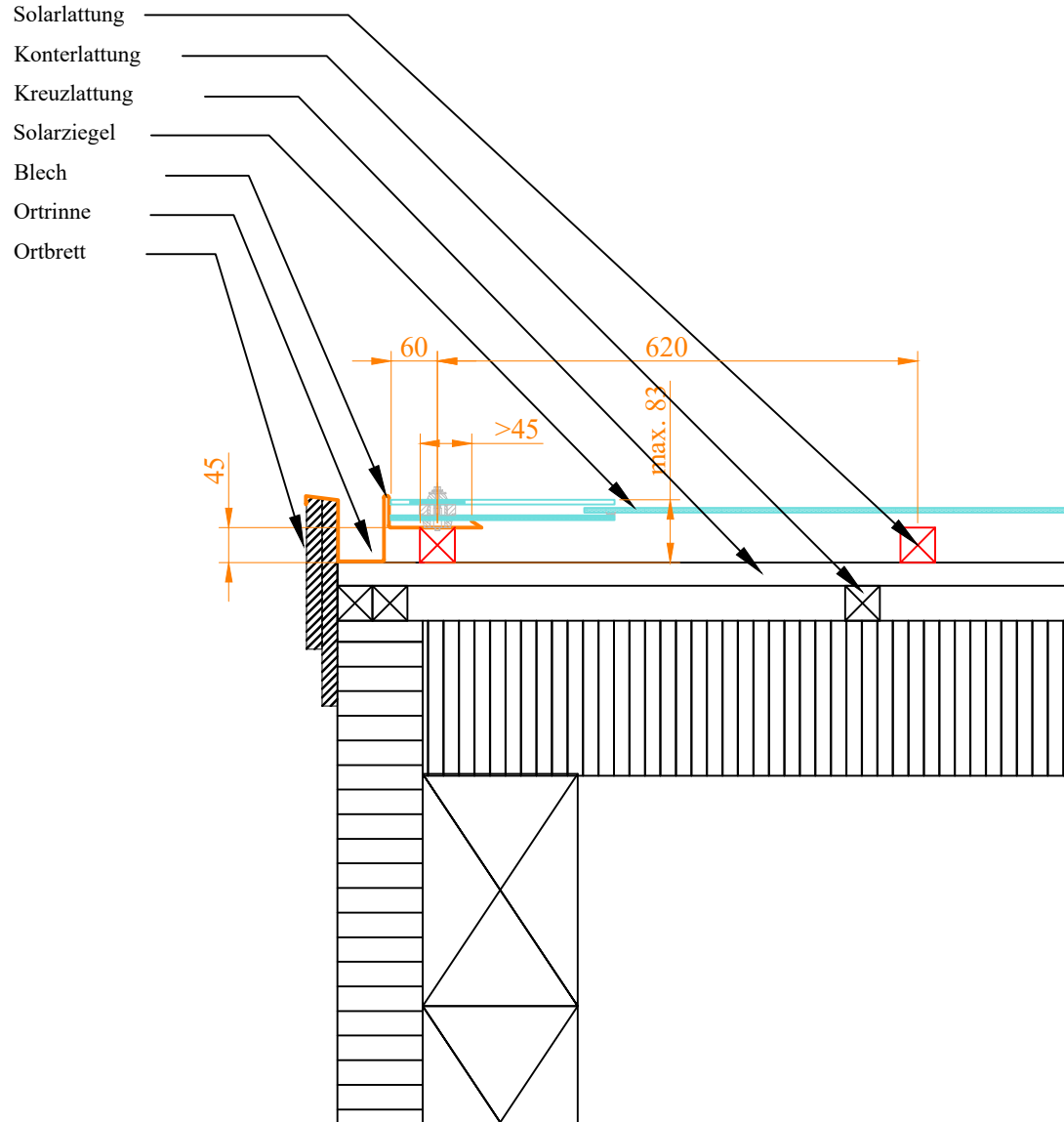

Alle Rechte an dieser
Zeichnung bleiben bei
SUNSTYLE AG.
Zwischenhandlungen haben
rechtliche Schritte zur Folge.

**Ortsabschluss
mit offener Rinne**

20.11.2022

Version 745.01

MD

p. 14

Schnitt A-A'

Detailvorschlag

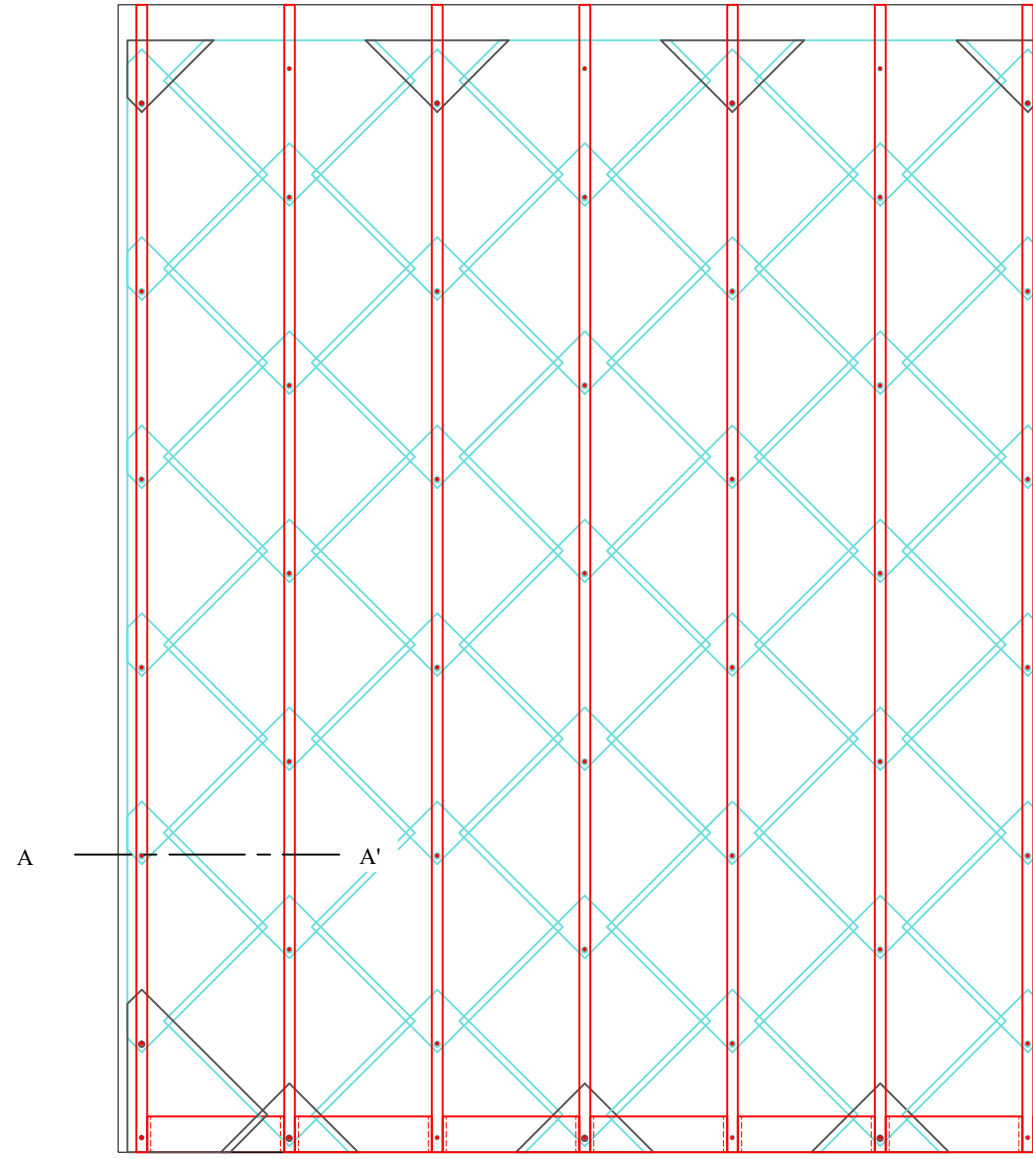
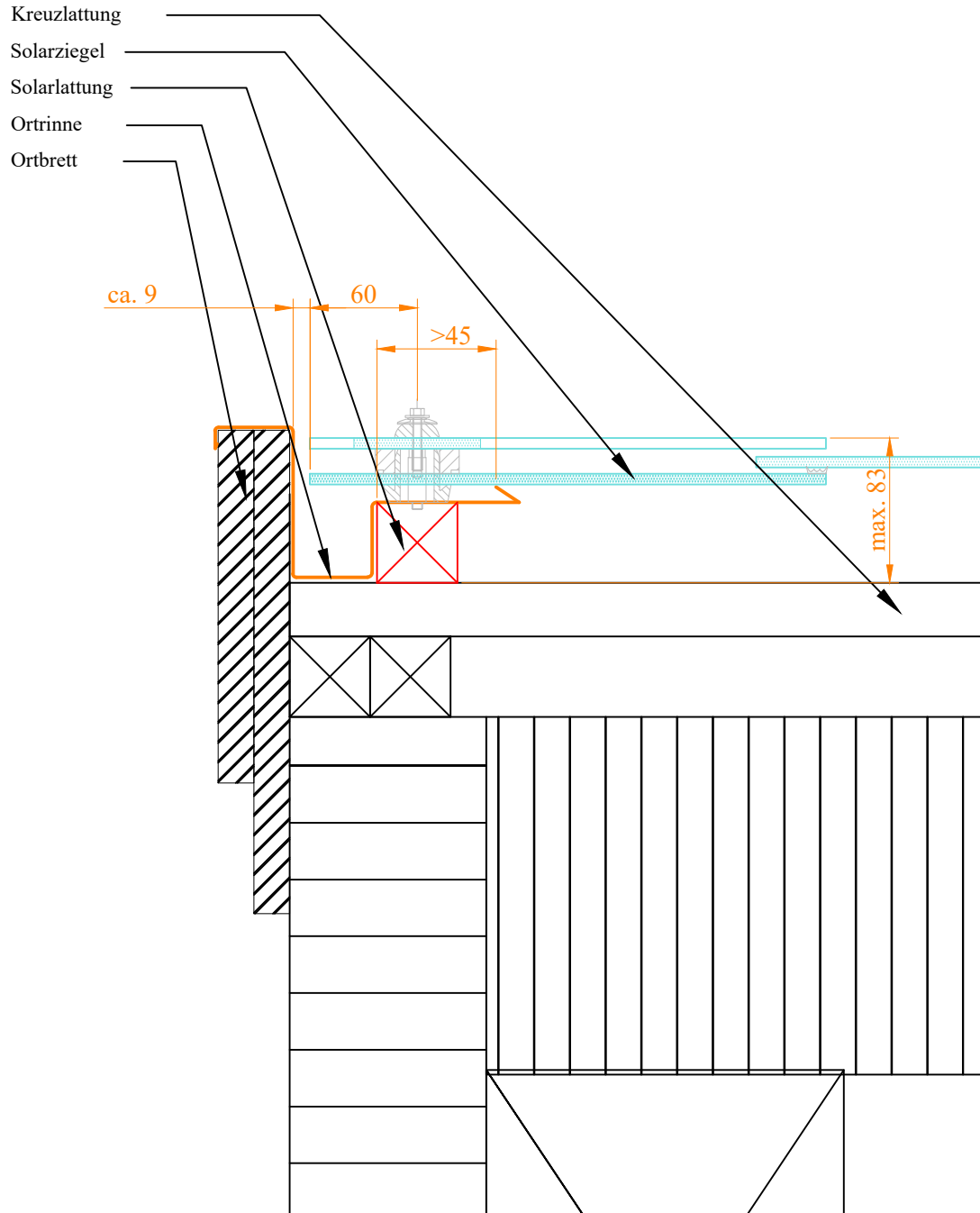

Alle Rechte an dieser
Zeichnung bleiben bei
SUNSTYLE AG.
Zwischenhandlungen haben
rechtliche Schritte zur Folge.

**Ortsabschluss bündig
mit verdeckter Rinne**

20.11.2022
Version 745.01

MD
p. 15

Schnitt A-A'

Detailvorschlag

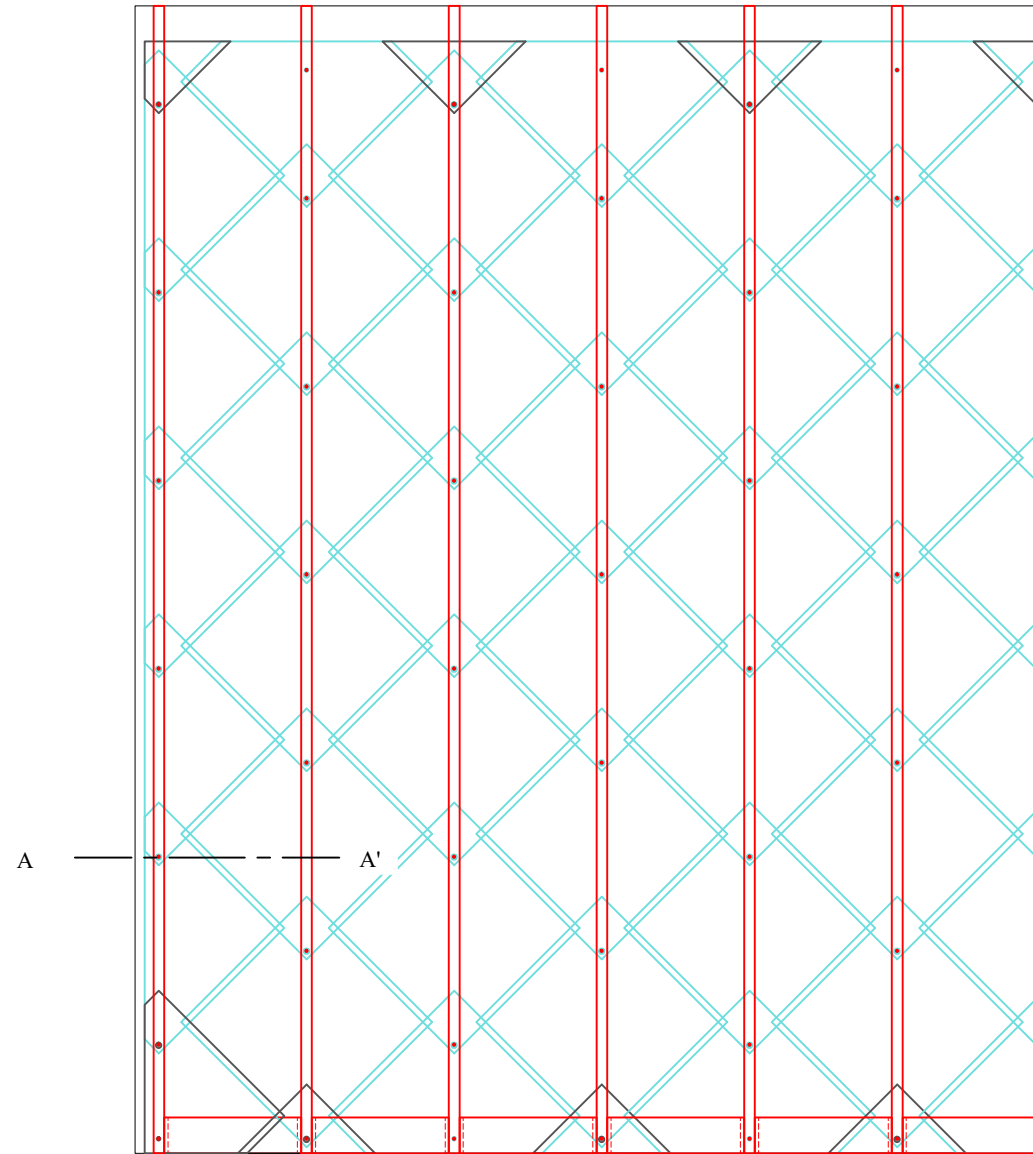
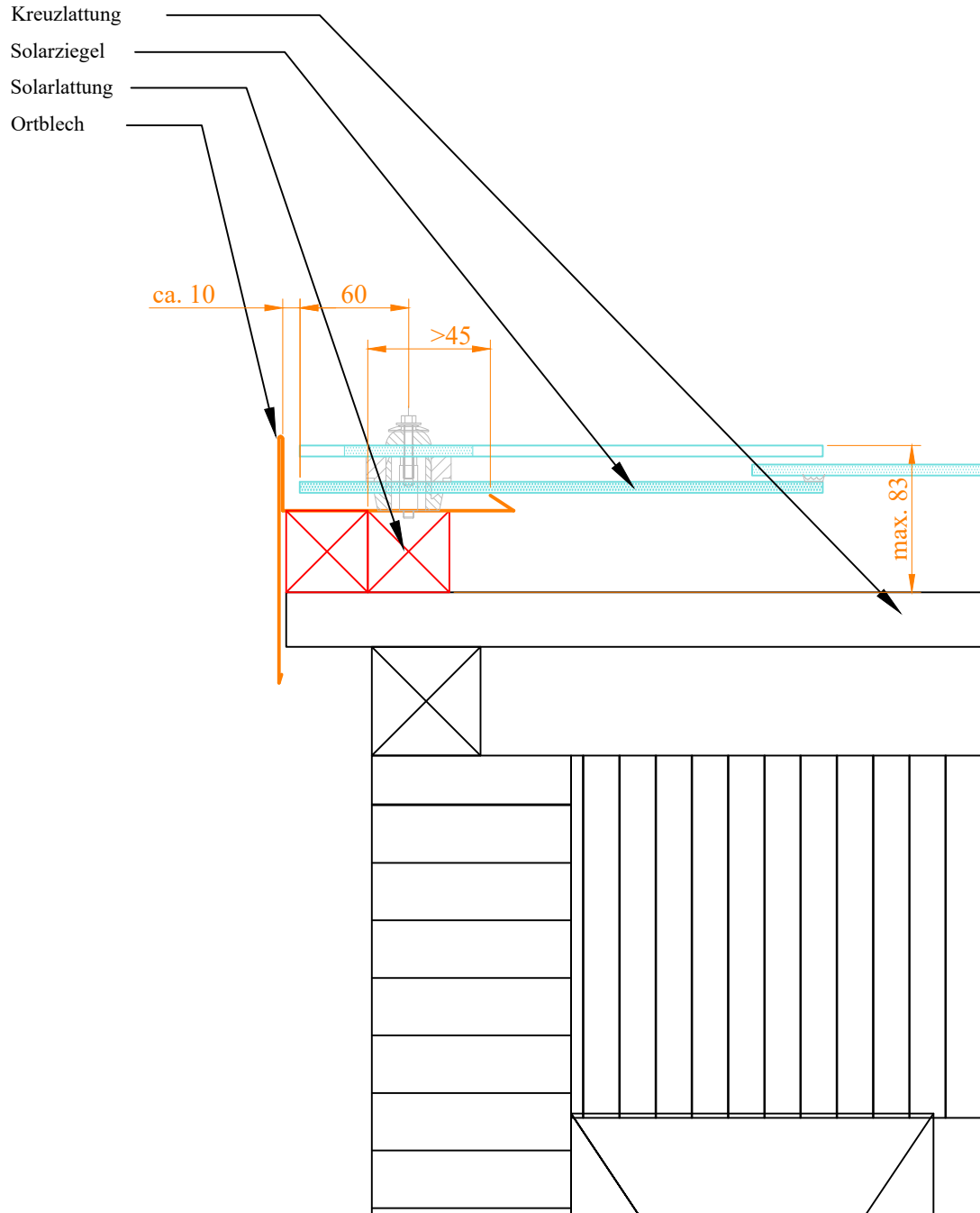

Alle Rechte an dieser
Zeichnung bleiben bei
SUNSTYLE AG.
Zwischenhandlungen haben
rechtliche Schritte zur Folge.

**Ortsabschluss kurz
ohne Rinne**

20.11.2022
Version 745.01

MD
p. 16

Schnitt A-A'

Detailvorschlag

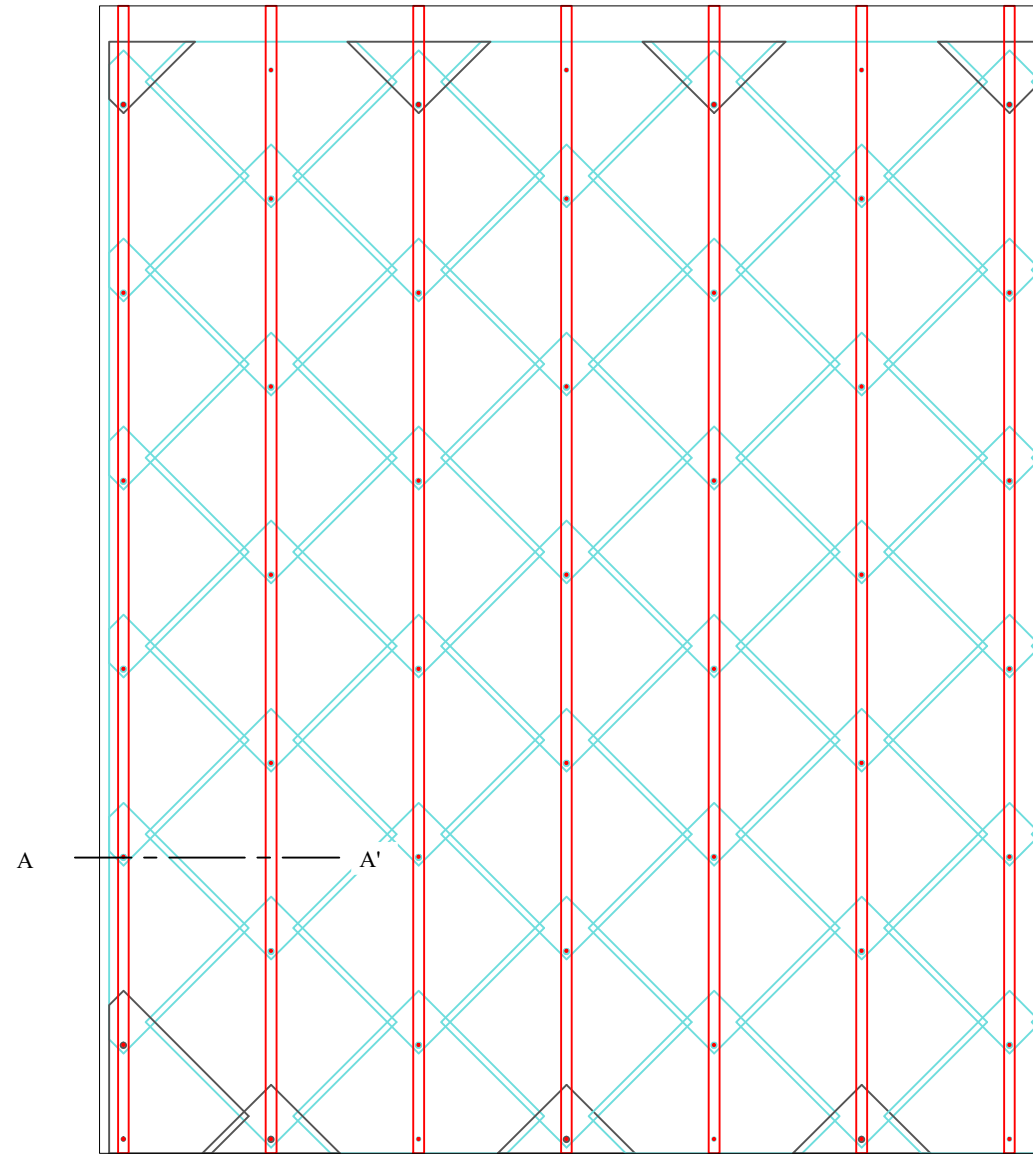
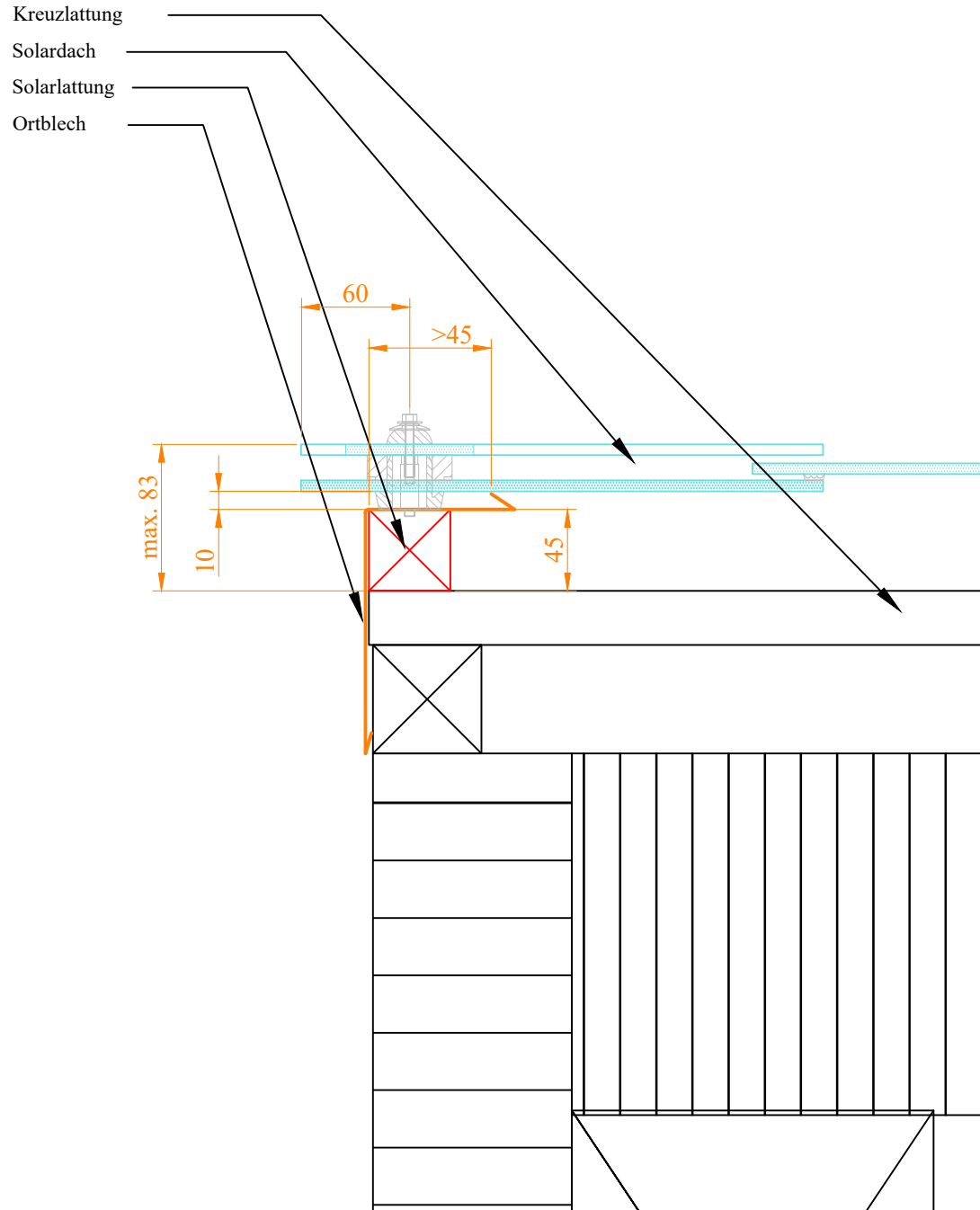

Alle Rechte an dieser
Zeichnung bleiben bei
SUNSTYLE AG.
Zwischenhandlungen haben
rechtliche Schritte zur Folge.

**Ortsabschluss
auskragend**

20.11.2022
Version 745.01

MD
p. 17

Schnitt A-A'

Detailvorschlag

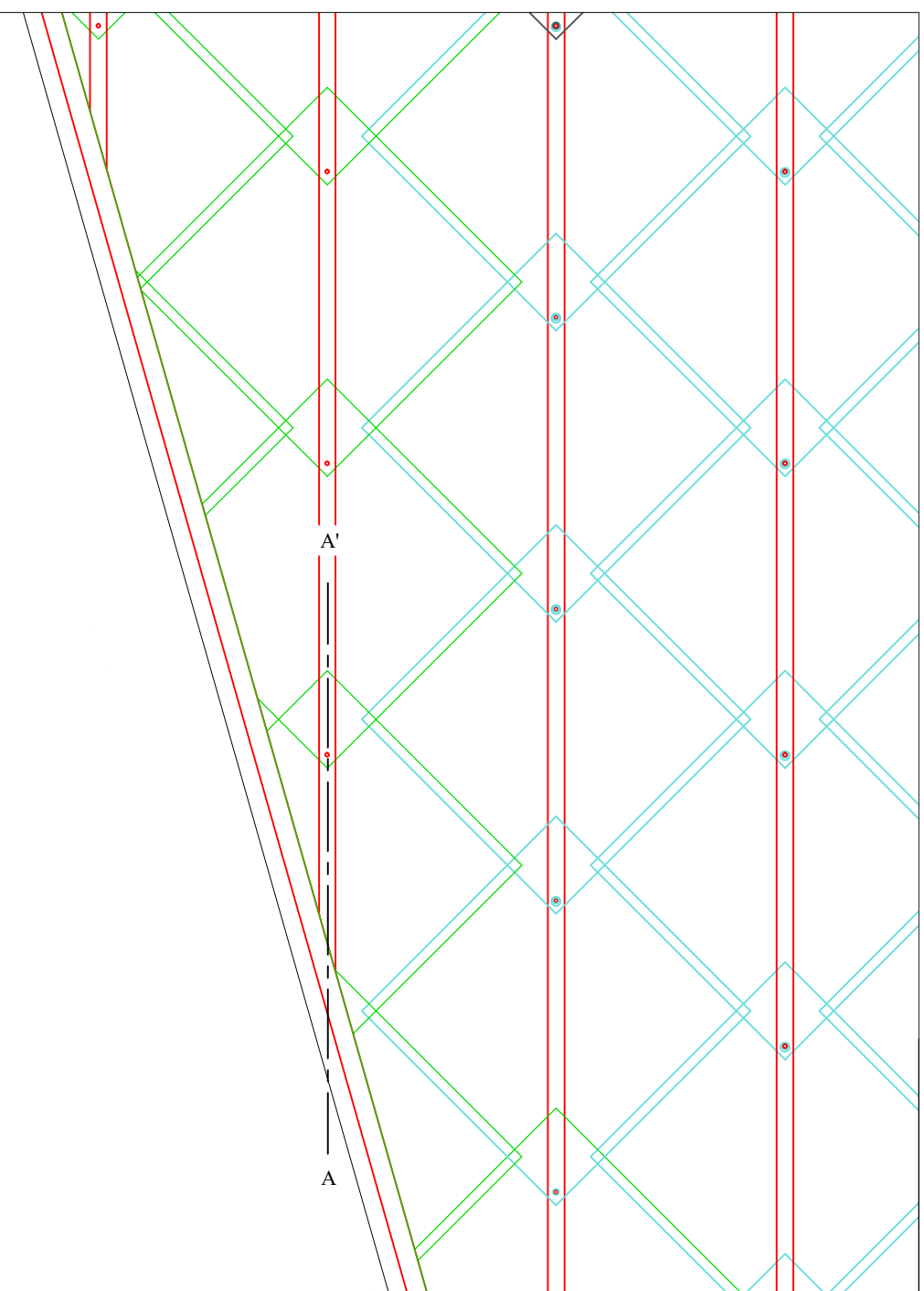
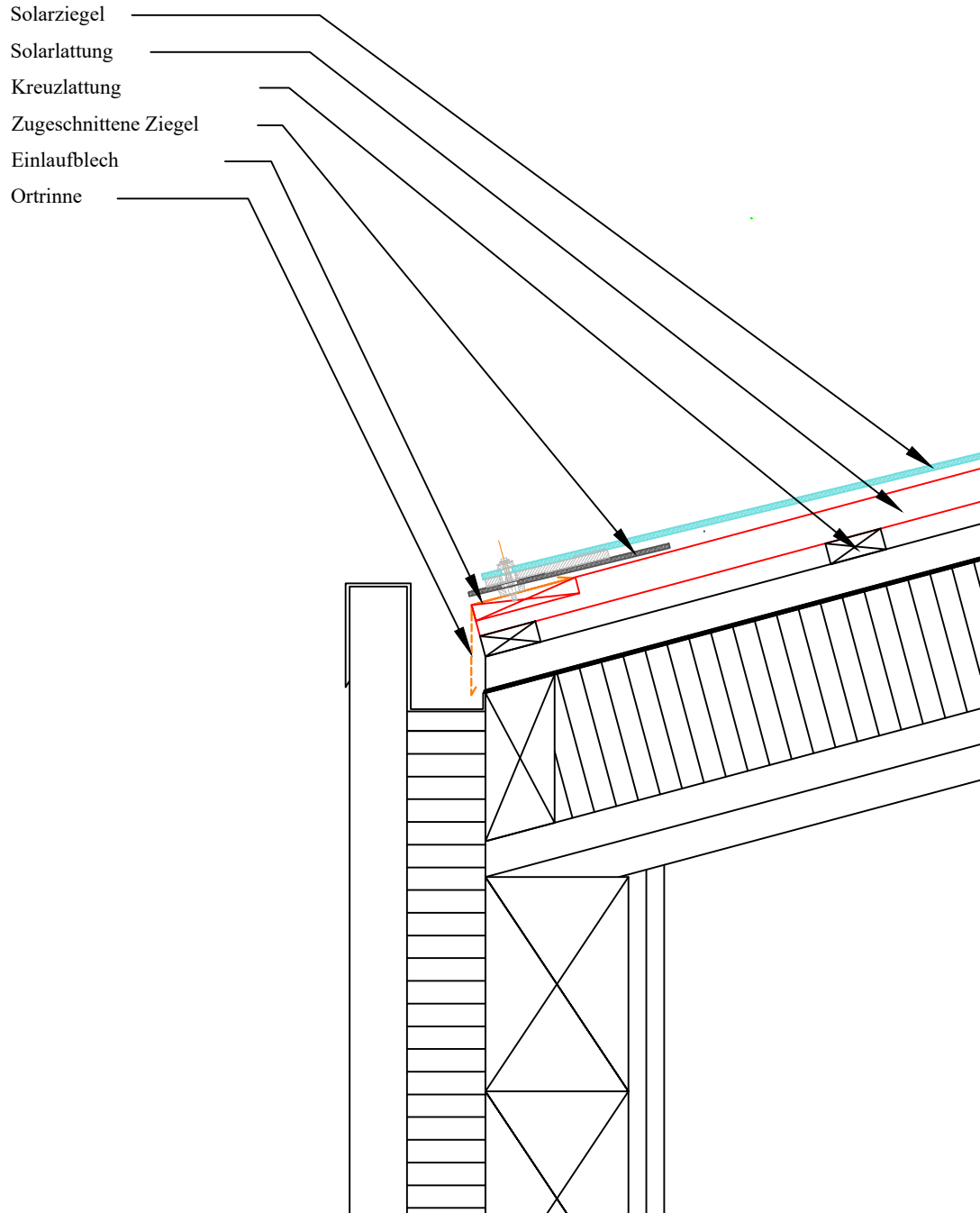

Detailvorschlag

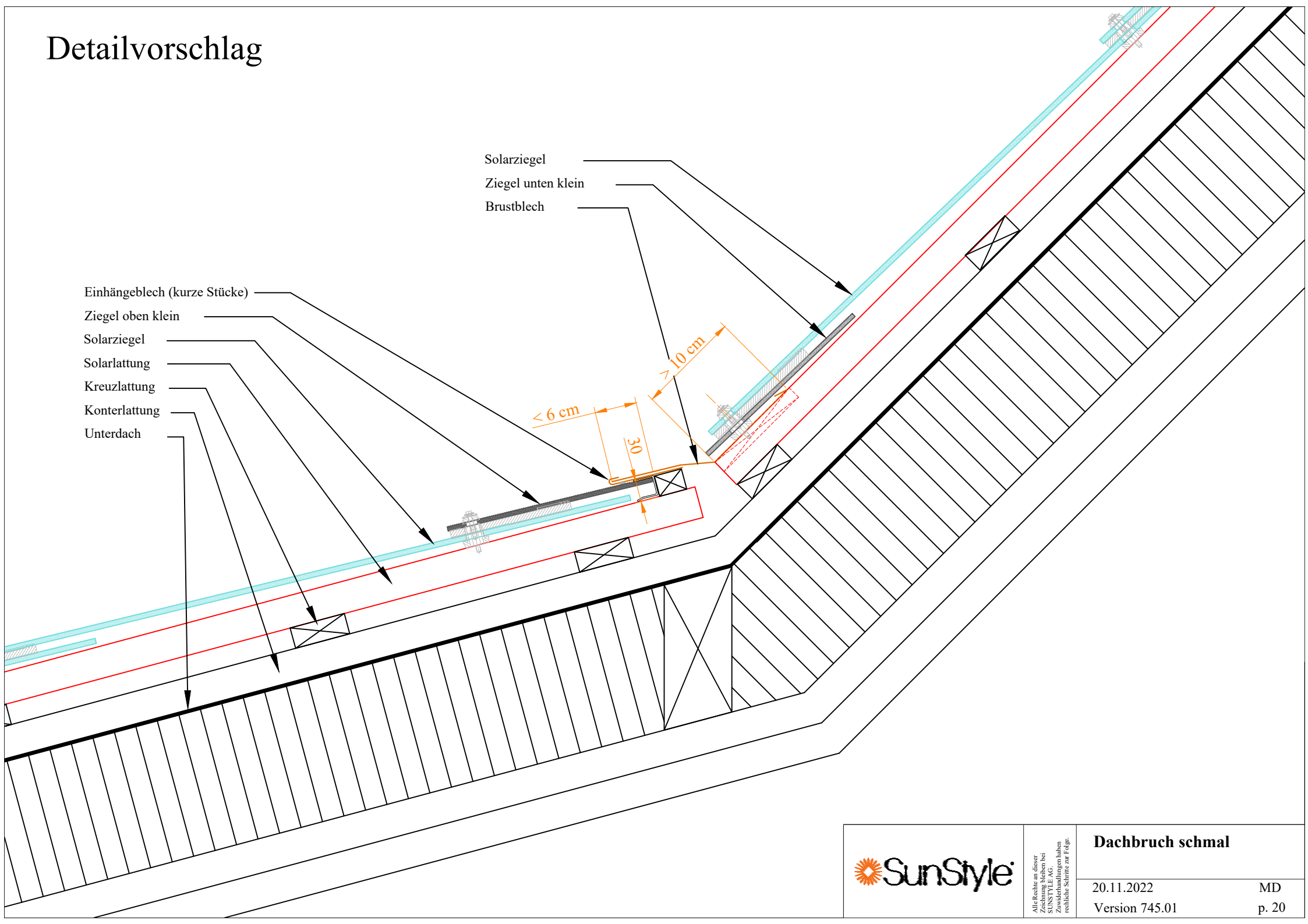

Solarziegel
Ziegel unten klein
Brustblech

Einhängeblech (kurze Stücke)
Ziegel oben klein
Solarziegel
Solarlattung
Kreuzlattung
Konterlattung
Unterdach

$< 6\text{ cm}$
 $> 10\text{ cm}$
 30

Schnitt A-A' - Vertikal längs Solarlattung

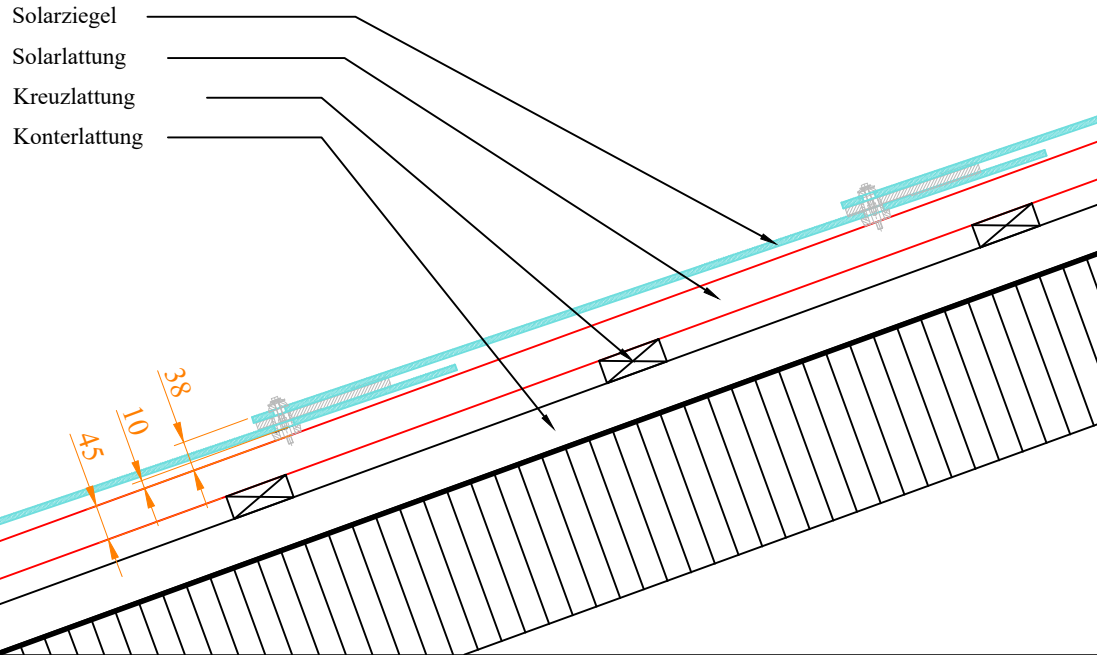
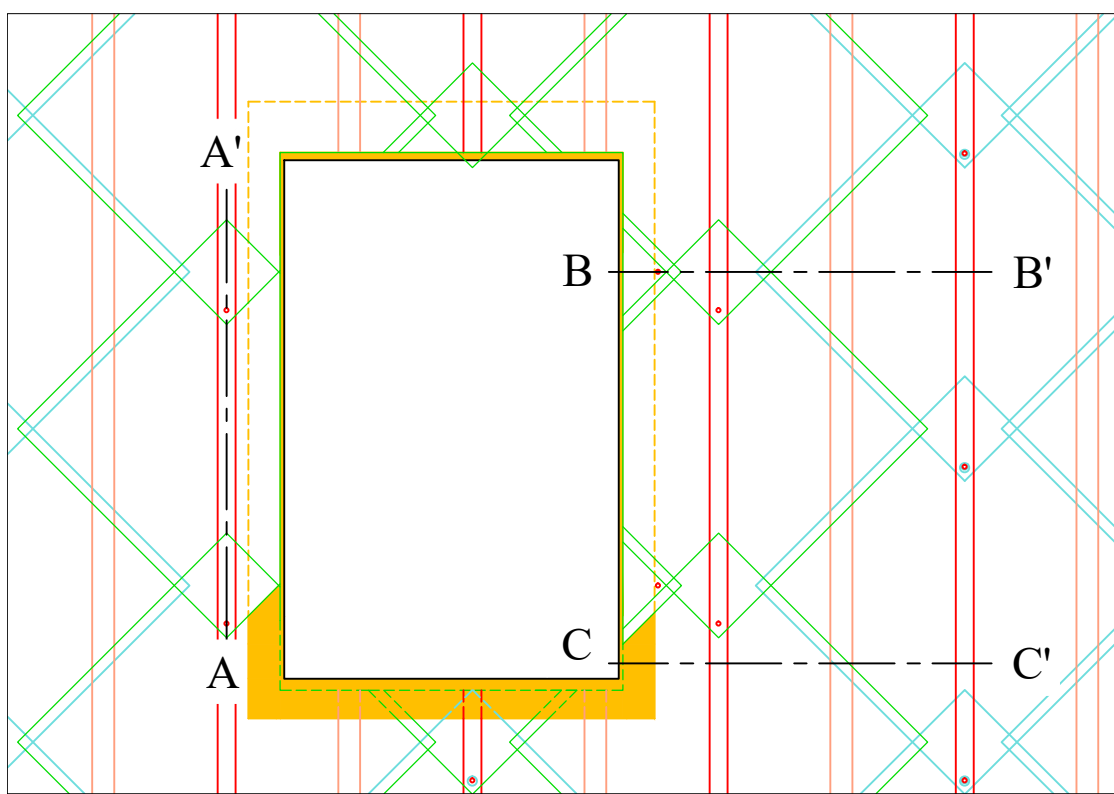

Schnitt B-B' - Horizontal

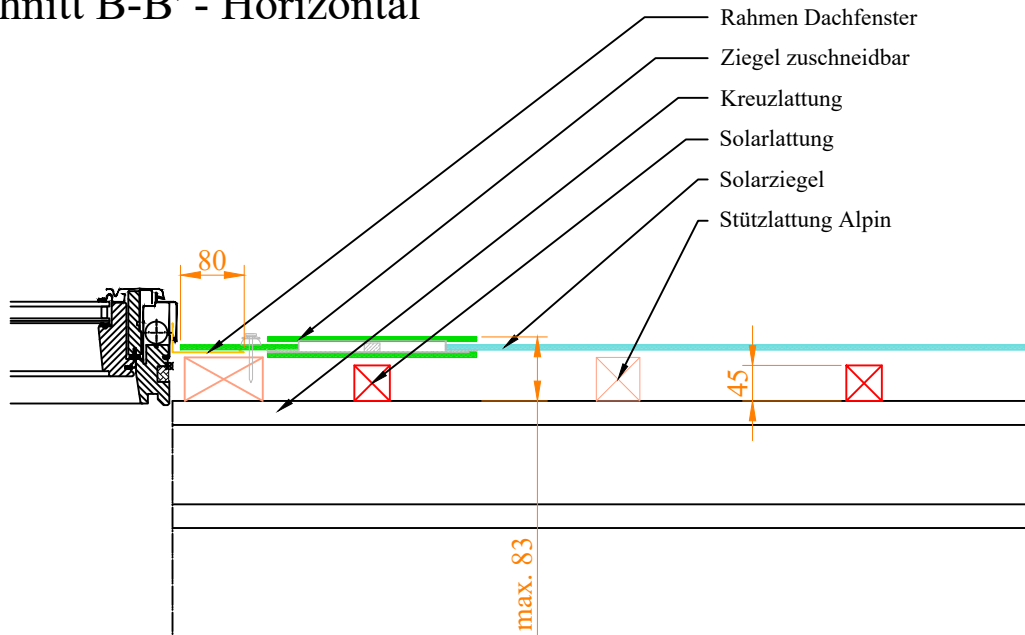

Schnitt C-C' - Horizontal

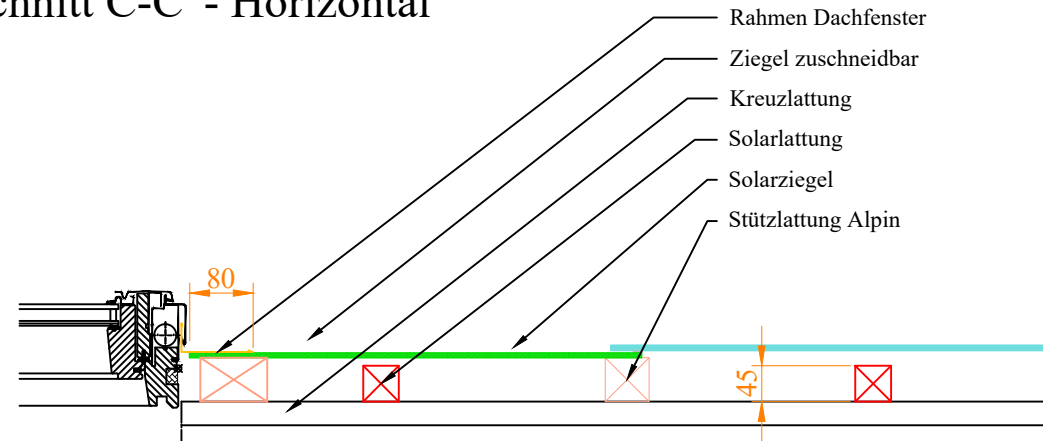

Alle Rechte an dieser Zeichnung bleiben bei SUNSTYLE AG. Zuwiderhandlungen haben rechtliche Schritte zur Folge.

Detail Dachfenster

Schnitt A-A' - Vertikal längs Solarlattung

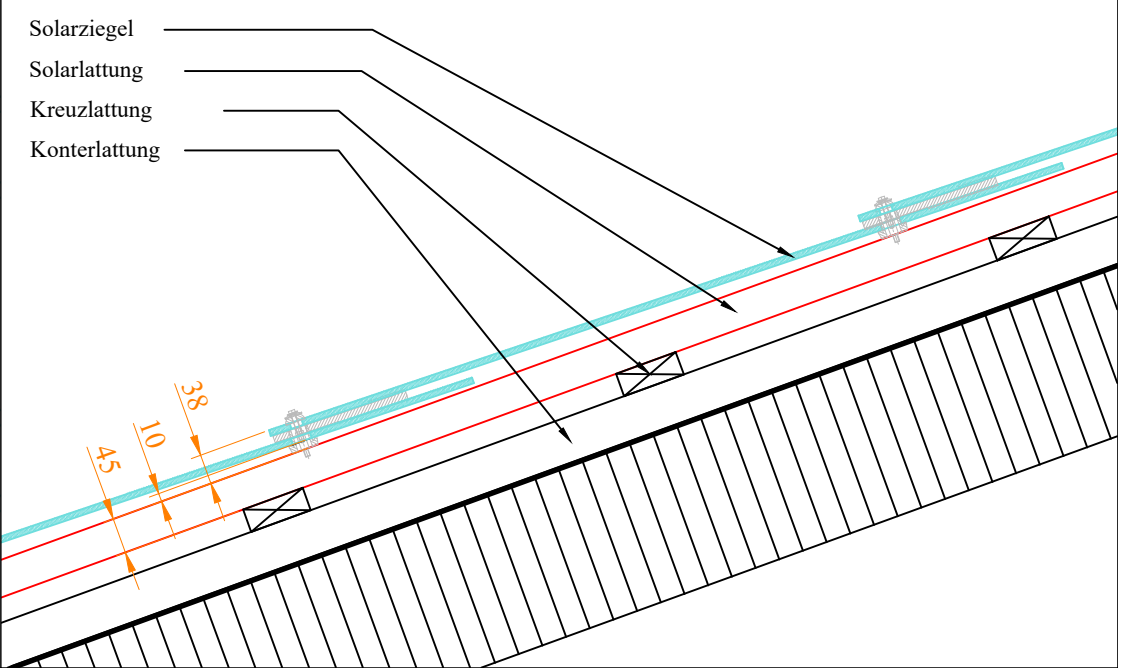
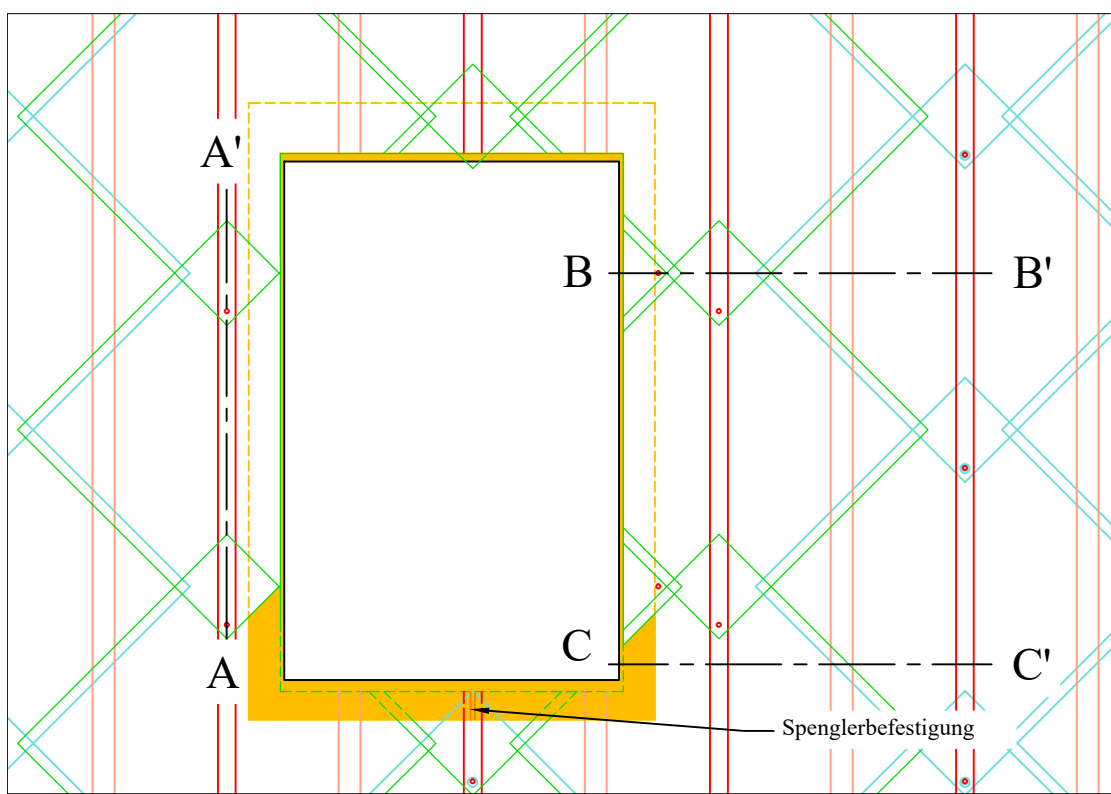

Schnitt B-B' - Horizontal

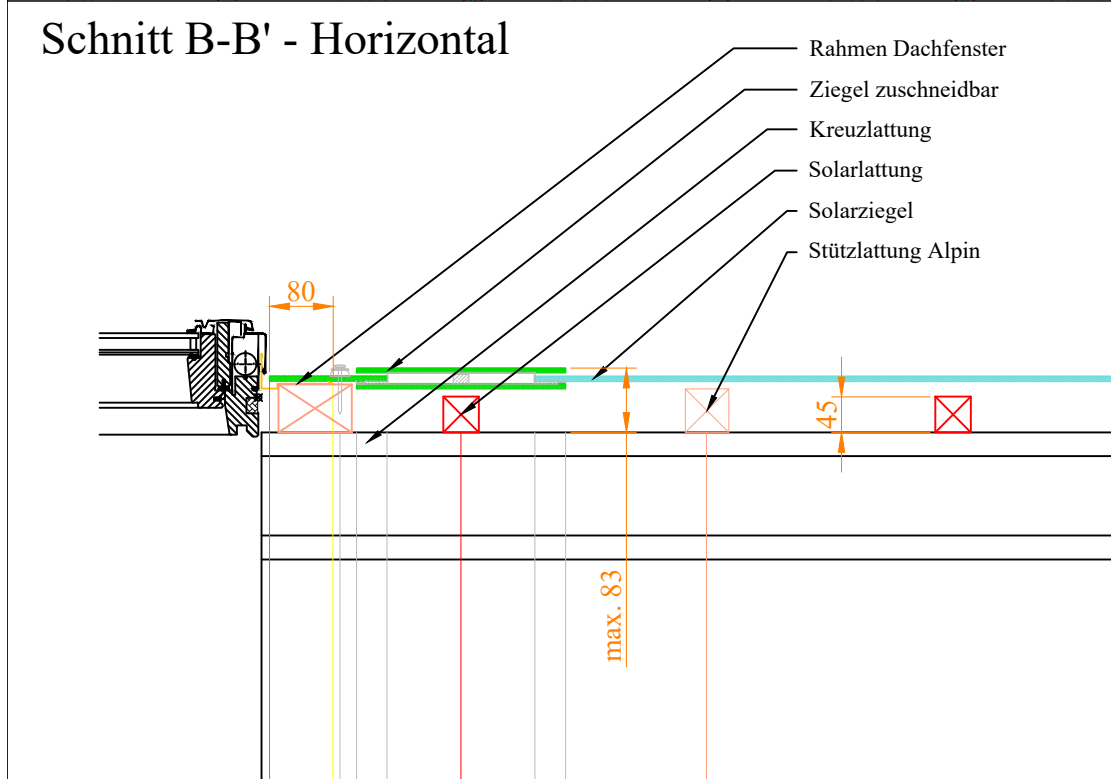

Schnitt C-C' - Horizontal

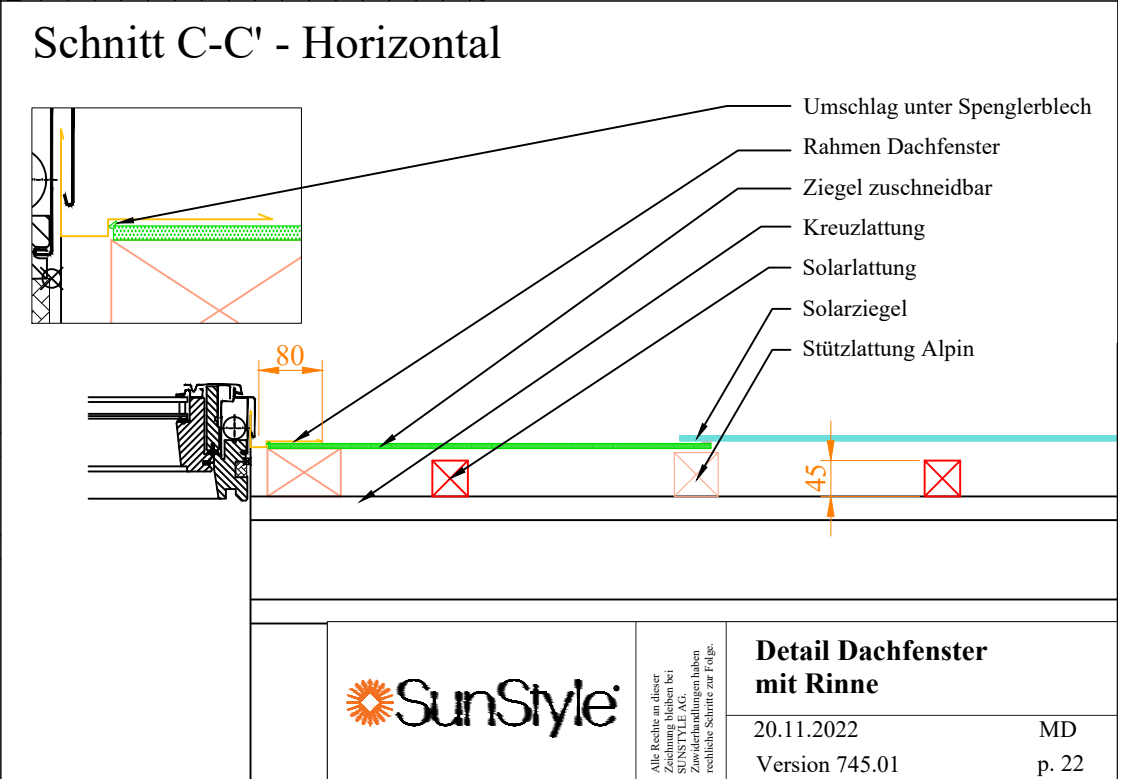

Schnitt A-A'

Detailvorschlag

- Solarziegel
- Solarlattung
- Ziegel zuschneidbar
- Zusätzliche Latte
- Kehlblech

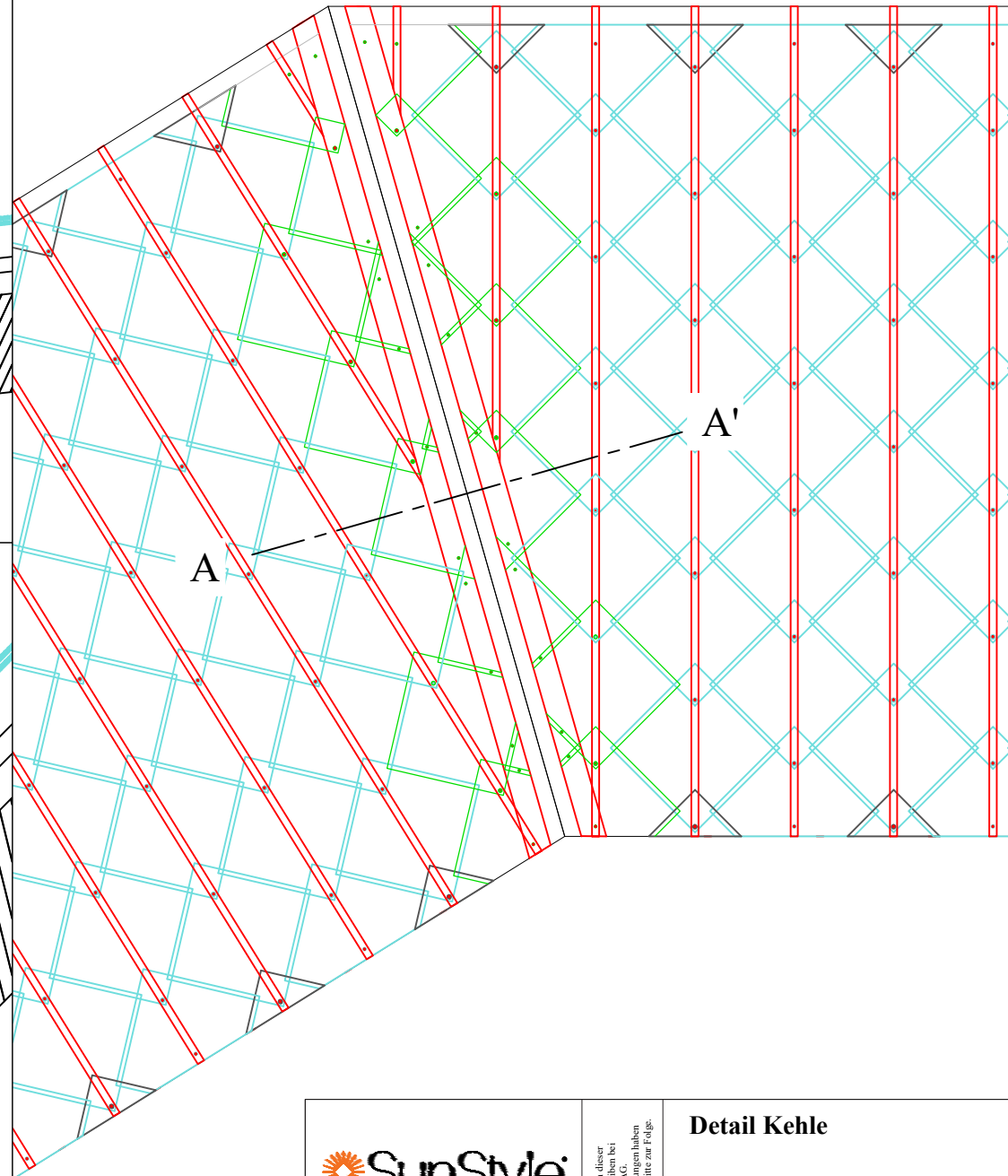
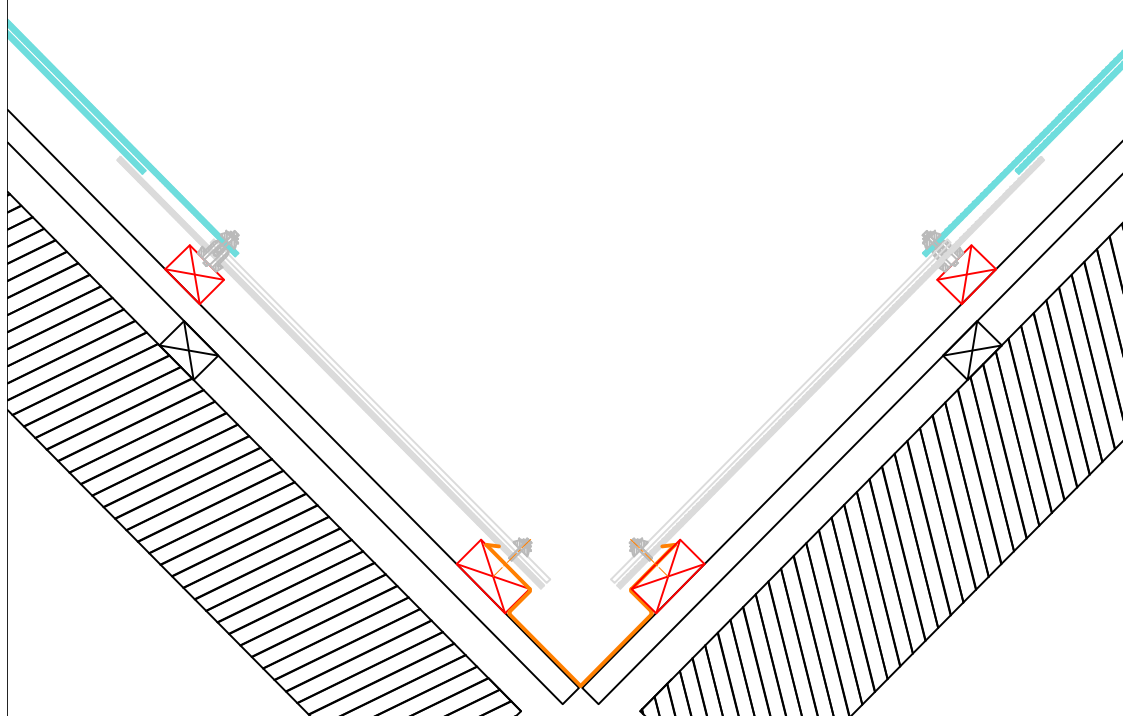
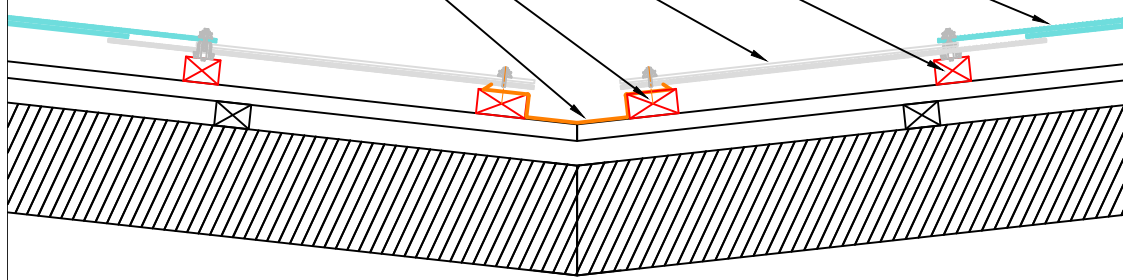

Alle Rechte an dieser
Zeichnung bleiben bei
SUNSTYLE AG.
Zwischenhandlungen haben
rechtliche Schritte zur Folge.

Detail Kehle

20.11.2022
Version 745.01

MD
p. 23

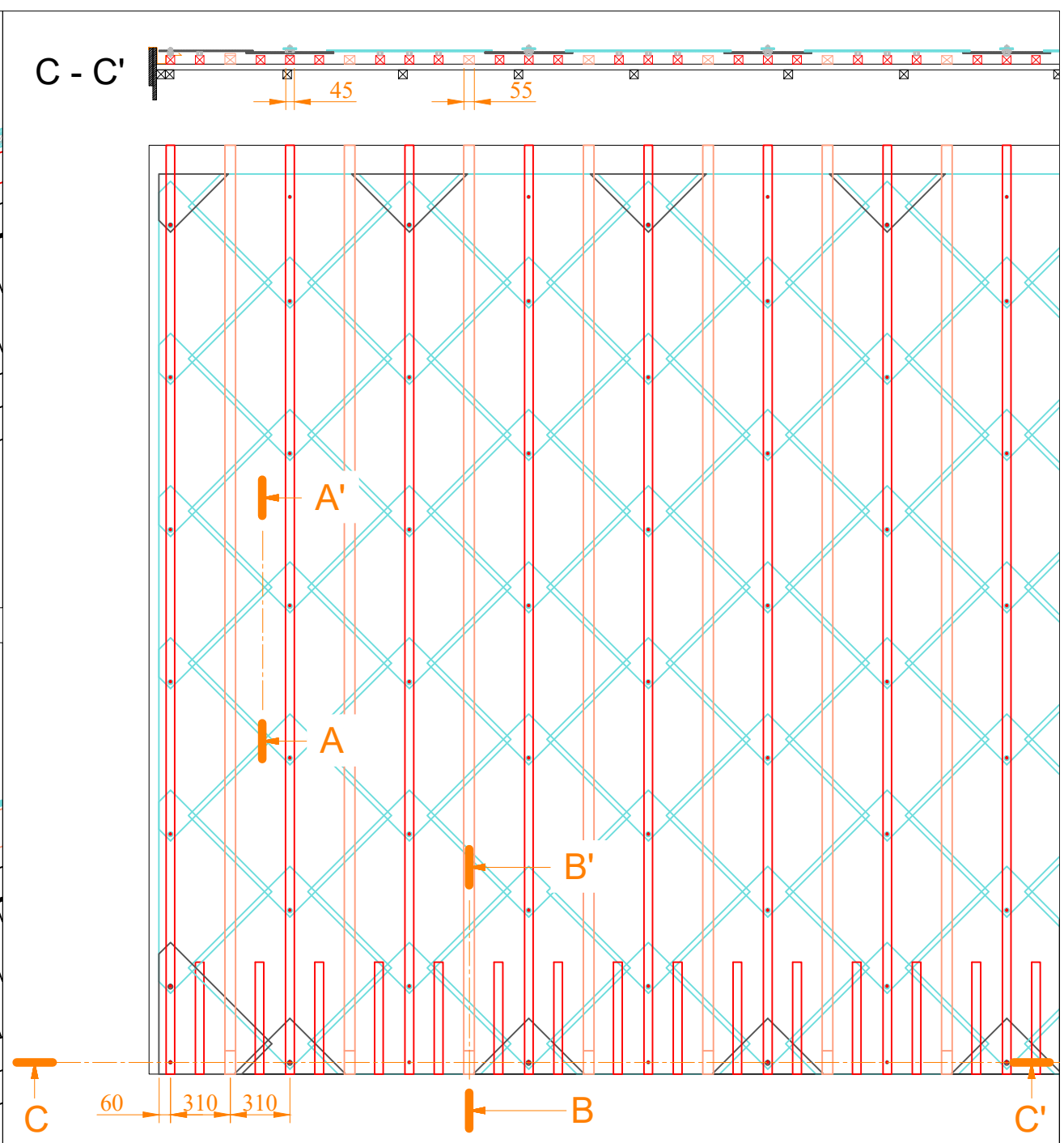
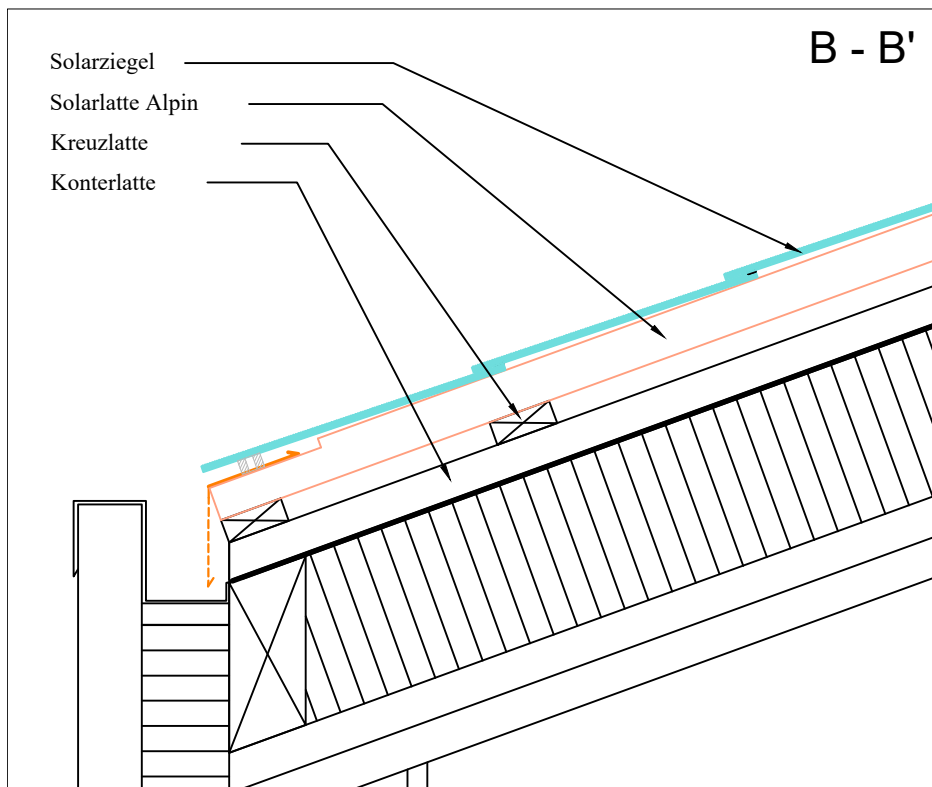
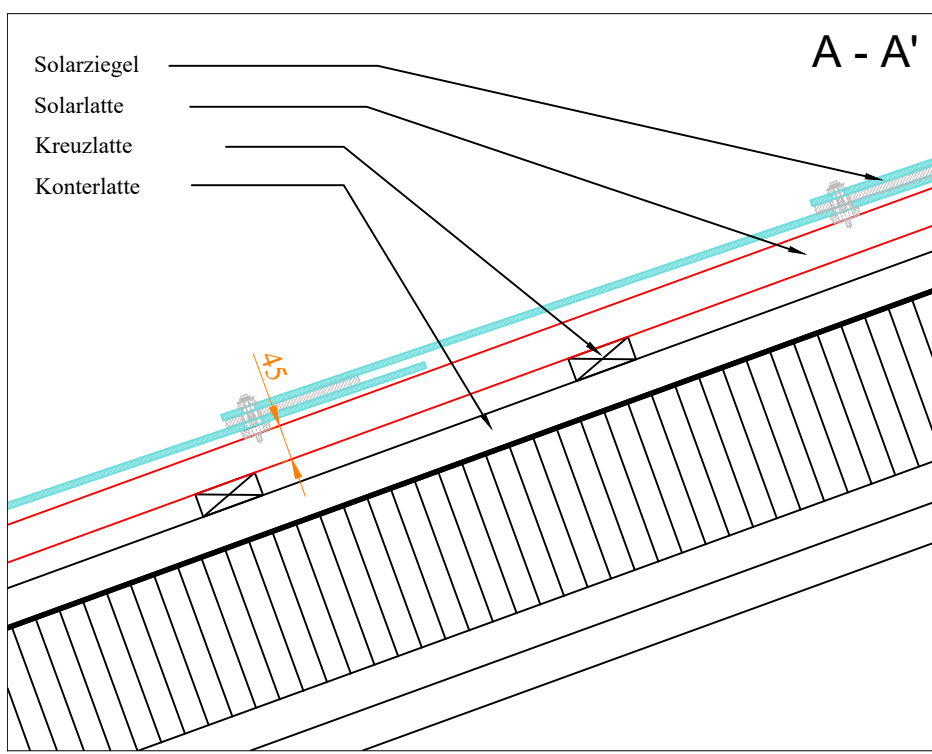

Solarlattung
(Projektspezifisch)



Alle Rechte an dieser
Zeichnung bleiben bei
SUNSTYLE AG.
Zwischenhandlungen haben
rechtliche Schritte zur Folge.

**Unterkonstruktion Alpin:
Solarlattung SUNSTYLE**

20.11.2022 MD
Version 745.01 p. 24